

KVLAE00WT



ET Kombineeritud mikrolaineahi

Kasutusjuhend



MÕTLEME TEILE

Täname, et otsite Electroluxi seadme. Olete valinud toote, mille loomisel on rakendatud pikaajalist professionaalset kogemust ja innovatsiooni. Geniaalne ja stiilne, loodud teile mõeldes. Selle kasutamisel võite olla alati kindel, et tulemused on suurepäraseks.

Tere tulemast Electroluxi kasutajate hulka.

Külastage meie veebisaiti, kust leiata



Nõuandeid, brošüüre, tõrkeotsingu, remondi- ja hooldusteavet:

www.electrolux.com/support



Paremaks teeninduseks registreerige oma toode aadressil

www.registerelectrolux.com



Ostke oma seadmele lisaseadmeid, tarvikuid ja originaalvaruosi aadressil

www.electrolux.com/shop



Täiendavate retseptide, näpunäidete ja tõrkeotsingu juhendi saamiseks laadige alla rakendus **My Electrolux Kitchen**.



KLIENDITEENINDUS JA HOOLDUS

Alati tuleb kasutada originaalvaruosi.

Volitatud teeninduskeskusesse pöördumisel peaksid teil olema varuks alljärgnevad andmed: mudel, PNC, seerianumber.

Teave on toodud andmeplaadil.

 Hoiatused / Ettevaatusabinõud – ohutusteave

 Üldine teave ja vihjed

 Keskkonnateave

SISUKORD

1. OHUTUSINFO.....	4	4. JUHTPANEEL.....	11
1.1 Laste ja haavatavate inimeste turvalisus.....	4	4.1 Juhtpaneeli ülevaade.....	11
1.2 Üldine ohutus.....	4	4.2 Ekraan.....	12
2. OHUTUSJUHISED.....	7	5. ENNE ESIMEST KASUTAMIST.....	13
2.1 Paigaldamine.....	7	5.1 Esmane puhastamine	13
2.2 Elektriühendus.....	8	5.2 Esmakordne ühendamine.....	13
2.3 Kasutamine.....	8	5.3 Juhtmevaba ühendus 	13
2.4 Puhastus ja hooldus.....	9	5.4 Tarkvaraliitsentsid.....	14
2.5 Klaasnõude kasutamine.....	9	6. IGAPÄEVANE KASUTAMINE.....	14
2.6 Sisevalgustus.....	10	6.1	
2.7 Hooldus.....	10	Kuidas seadistada: Kõrvaldamine.....	14
2.8 Kõrvaldamine.....	10	6.2 Kuidas seadistada: Mikrolaine funktsioonid.....	15
3. TOOTE KIRJELDUS.....	10	6.3 Kuidas kasutada: Mikrolaine kiirkäivitus	16
3.1 Üldine ülevaade.....	10		
3.2 Lisatarvikud.....	11		

6.4 Kuidas seada: Juhendatud küpsetamine.....	16	10.4 Soovitatud võimsustasemed eri tüüpi toitudele.....	29
6.5 Küpsetusrežiimid.....	17	10.5 Küpsetustabelid testimisasutustele.....	29
7. KELLA FUNKTSIOONID.....	20	11. PUHASTUS JA HOOLDUS.....	31
7.1 Kella funktsioonide kirjeldus.....	20	11.1 Märkused puhastamise kohta.....	31
7.2 Kuidas seadistada: Kella funktsioonid.....	20	11.2 Kuidas eemaldada: restitoed	31
8. TARIKUTE KASUTAMINE.....	23	11.3 Kuidas asendada: lamp.....	32
8.1 Tarvikute sisestamine.....	23	12. VEAOTSING.....	32
9. LISAFUNKTSIOONID.....	24	12.1 Mida teha, kui.....	33
9.1 Kuidas salvestada: Lemmikud.....	24	12.2 Kuidas hallata: veakoodid.....	34
9.2 Automaatne väljalülitus.....	24	12.3 Hooldusandmed.....	35
9.3 Jahutusventilaator.....	25	13. ENERGIATÕHUSUS.....	35
9.4 Mehhaaniline ukسلukk.....	25	13.1 Energia kokkuhoid.....	35
9.5 Kuidas kasutada: Mehhaaniline ukسلukk.....	25	14. MENÜÜ STRUKTUUR.....	36
10. VIHJEID JA NÄPUNÄITEID.....	27	14.1 Menüü.....	36
10.1 Soovitused söögivalmistamiseks.....	27	14.2 Alammenüü: Funktsioonid.....	36
10.2 Soovitused mikrolainefunktsiooni kasutamiseks	27	14.3 Alammenüü: Ühendused.....	37
10.3 Mikrolaineahju sobivad nõud ja materjalid	27	14.4 Alammenüü: Seadistamine.....	37
		14.5 Alammenüü: Hooldus.....	38
		15. SEE ON LIHTNE!.....	38
		16. JÄÄTMEKÄITLUS.....	40

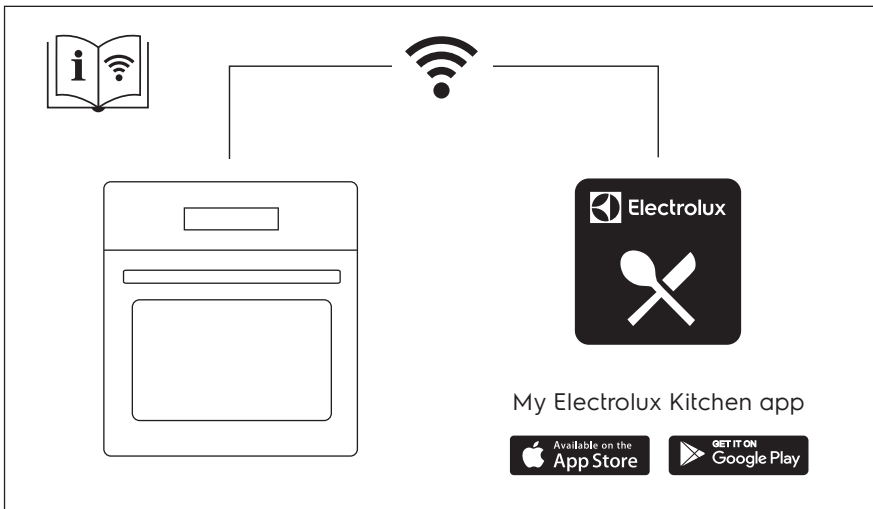

Jäetakse õigus teha muutusi.

1. ⚠ OHUTUSINFO

Enne seadme paigaldamist ja kasutamist lugege kaasasolev juhend tähelepanelikult läbi. Tootja ei võta endale vastutust vigastuste või varalise kahju eest, mis on tingitud paigaldusnõuete eiramisest või väärast kasutusest. Hoidke kasutusjuhend kindlas kohas alles, et saaksite seda vajadusel vaadata.

1.1 Laste ja haavatavate inimeste turvalisus

- Vähemalt 8-aastased ja vanemad lapsed ning piiratud füüsiliste, sensorsete või vaimsete võimete või väheste kogemuste ja teadmistega isikud tohivad seda seadet kasutada järelevalve all või kui neid on õpetatud seadet ohutul viisil kasutama ja mõistma kaasnevaid ohte. Lapsed vanuses kuni 8 aastat ning raske või väga keerulise puudega isikud tuleks hoida seadmest eemal, kui neil ei saa pidevalt silma peal hoida.
- Tuleb jälgida, et lapsed ei mängiks seadmega ega mobiilseadmega, milles on My Electrolux Kitchen .
- Hoidke pakendimaterjal lastele kättesaamatus kohas ja kõrvaldage see nõuetekohaselt.
- HOIATUS: Seade ja selle juurde kuuluvad osad lähevad kasutamise ajal kuumaks. Hoidke lapsed ning lemmikloomad töötavast ja jahtuvast seadmest eemal.
- Kui seadmel on olemas laste ohutusseade, tuleks see sisse lülitada.
- Lapsed ei tohi ilma järelevalveta seadet puhastada ega hooldustoiminguid läbi viia.

1.2 Üldine ohutus

- See seade on ette nähtud ainult toidu valmistamiseks.
- See seade on ettenähtud kasutamiseks kodumajapidamise siseruumides.

- Seda seadet võib kasutada kontorites, hotellide külalistetubades, hommikusöögiga külalistetubades, talumajapidamistes ja muudes sarnastes majutusruumides, kui selline kasutamine ei ületa (keskmist) kodumajapidamise kasutuskooormusi.
- Seadme paigaldamine ja toitekaablit vahetamine on lubatud ainult kvalifitseeritud elektrikule!
- Ärge kasutage seadet enne, kui see on köögimööblisse sisse ehitatud.
- Enne mis tahes hooldustöid ühendage seade vooluvõrgust lahti.
- Kui toitejuhe on kahjustatud, laske see elektriohutuse tagamiseks välja vahetada tootja, selle volitatud hoolduskeskuse või vastavat kvalifikatsiooni omava isiku poolt.
- HOIATUS: Elektrilöögi tekkimise vältimiseks veenduge, et seade on enne lambi vahetamist välja lülitatud.
- HOIATUS: Seade ja selle juurde kuuluvad osad lähevad kasutamise ajal kuumaks. Tuleb olla ettevaatlik, et vältida kütteelementide või pinna puudutamist seadme sisemuses.
- Tarvikute või ahjunõude eemaldamiseks või sisestamiseks kasutage alati ahjukindaid.
- Ärge aktiveerige mikrolainefunktsiooni, kui seade on tühi. Ahjuõõnsuses olevad metalliosad võivad tekitada elektrikaare.
- Mikrolaineahju ei tohi panna metallist nõusid või karpe ega joogipurke. See nõue ei kehti juhul, kui tootja on täpsustanud, millise suuruse ja kujuga metallist nõusid tohib mikrolaineahjus kasutada.
- HOIATUS: Kui uks või ukse tihendid on kahjustatud, ei tohi seadet kasutada enne, kui selle on parandanud kvalifitseeritud isik.
- HOIATUS: Ainult kvalifitseeritud isik võib teha hooldus- või remonditöid, mis hõlmavad mikrolainetega kokkupuute eest kaitsva katte eemaldamist.

- HOIATUS: Ärge kuumutage vedelikke ja muid toiduaineid suletud pakendites. Need võivad plahvatada.
- Kasutage ainult mikrolaineahjukindlaid nõusid.
- Soojendades toitu plast- või pabernõudes, hoidke seadmel silma peal, et vältida süttimist.
- See seade on ette nähtud toidu ja jookide soojendamiseks. Toidu või riiete kuivatamine ning soojenduspatjade, susside, käsnade, niiske lapi jms kuumutamine toob kaasa vigastuste, süttimise või tulekahju ohu.
- Kui seadmest tuleb suitsu, lülitage leekide summutamiseks seade välja või eemaldage toitepistik pistikupesast ning hoidke ust suletuna.
- Jookide mikrolaineahjus kuumutamisel võib tekkida hiline plahvatuslik keemine. Nõude käsitlemisel tuleb olla ettevaatlik.
- Põletuste vältimiseks tuleb enne tarvitamist lutipudelite ja imikutoidu purkide sisu segada või loksutada ning kontrollida nende temperatuuri.
- Koorega mune ja terveid kõvaks keedetud mune ei tohi seadmes kuumutada, kuna need võivad plahvatada isegi pärast mikrolainefunktsiooni välja lülitumist.
- Ahjuriili tugede eemaldamiseks tõmmake esmalt riilutoe esiots ja seejärel tagumine ots külgeina küljest lahti. Asetage ahjuresti toed tagasi vastupidises järjekorras.
- Seadet tuleb regulaarselt puhastada ja sellest tuleb eemaldada toidujäägid.
- Ärge kasutage seadme puhastamiseks aurupuhastit.
- Ärge kasutage klaasikse puhastamiseks abrasiivpuhastusvahendid või teravad metallkaabitsad, sest need võivad klaasi pinda kriimustada, mille tagajärjel võib see puruneda.
- Seadme hooldamata ja puhastamata jätmine võib põhjustada selle pindade seisukorra halvenemist, mis võib seadme eluiga lühendada ja põhjustada ohtlikke olukordi.

2. OHUTUSJUHISED

2.1 Paigaldamine

HOIATUS!

Seadet tohib paigaldada ainult kvalifitseeritud tehnik.

- Eemaldage kõik pakkematerjalid.
- Kahjustatud seadet ei tohi paigaldada ega kasutada.
- Järgige seadmega kaasasolevaid paigaldusjuhiseid.
- Kuna seade on raske, olge selle liigutamisel ettevaatlik. Kasutage töökindaid ja kinnisi jalanõusid.
- Ärge tõmmake seadet käepidemest.
- Paigaldage seade ohutusse ja sobivasse kohta, mis vastab paigaldusnõuetele.
- Tagage minimaalne kaugus muudest seadmetest ja mööbliesemetest.
- Enne seadme paigaldamist kontrollige, kas seadme uks avaneb takistusteta.
- Seade on varustatud elektrilise jahutussüsteemiga. See tuleb ühendada elektritoitesüsteemiga.
- Integreeritud seade peab vastama standardi DIN 68930 stabiilsusnõuetele.

Kapi minimaalne kõrgus (tööpinna all asuva kapi minimaalne kõrgus)	444 (460) mm
Kapi laius	560 mm
Kapi sügavus	550 (550) mm
Seadme esiosa kõrgus	455 mm
Seadme tagaososa kõrgus	440 mm
Seadme esiosa laius	595 mm
Seadme tagaososa laius	559 mm
Seadme sügavus	567 mm
Sisseehitatud seadme sügavus	546 mm
Sügavus avatud uksega	882 mm
Ventilatsiooniava minimaalne suurus. Ava asub põhja tagumises osas	560x20 mm
Toitejuhtme pikkus. Juhe asub tagumisel küljel parempoolses nurgas	1500 mm
Kinnituskruvid	3.5x25 mm

2.2 Elektriühendus



HOIATUS!

Tulekahju- ja elektrilöögioht!

- Kõik elektriühendused peab teostama kvalifitseeritud elektrik.
- Seade peab olema maandatud.
- Kontrollige, kas andmeplaadil olevad elektriandmed vastavad teie kohaliku vooluvõrgu näitajatele.
- Kasutage alati nõuetekohaselt paigaldatud elektriõhutatud pistikupesad.
- Ärge kasutage mitmikpistikuid ega pikenduskaableid.
- Veenduge, et te ei vigastaks toitepistikut ega -juhet. Kui seadme toitekaabel tuleb välja vahetada, siis pöörduge meie hoolduskeskusesse.
- Jälgige, et toitejuhe ei puutuks vastu seadme ust ega oleks uksele lähedal või seadme all olevas nišis, eriti siis, kui seade töötab või uks on kuum.
- Isoleeritud ja isoleerimata osad peavad olema kinnitatud nii, et neid ei saaks ilma tööriistadeta eemaldada.
- Ühendage toitepistik seinakontakti alles pärast paigalduse lõpuleviimist. Veenduge, et pärast paigaldamist säilib juurdepääs toitepistikule.
- Kui seinakontakt logiseb, ärge pange sinna toitepistikut.
- Seadet vooluvõrgust eemaldades ärge tõmmake toitekaablist. Võtke alati kinni pistikust.
- Kasutage ainult õigeid isolatsiooniseadiseid: kaitselüliteid, kaitsmeid (keermega kaitsmed tuleb pesast eemaldada), maalekkevoolu kaitsmeid ja kontaktoreid.
- Seadme ühendus vooluvõrguga tuleb varustada mitmepooluselise isolatsiooniseadisega. Isolatsiooniseadise lahutatud kontaktide vahemik peab olema vähemalt 3 mm.
- Seadmega kaasnevad toitekaabel ja toitepistik.

2.3 Kasutamine



HOIATUS!

Vigastuse, põletuse, elektrilöögi või plahvatuse oht!

- Ärge muutke seadme tehnilisi omadusi.
- Veenduge, et ventilatsiooniavad pole kinni.
- Ärge jätke töötavat seadet järelevalveta.
- Deaktiveerige seade iga kord pärast kasutamist.
- Olge seadme töötamise ajal ukse avamisega ettevaatlik. Kuum õhk võib vabaneda.
- Ärge kasutage seadet märgade kätega ega veega kokku puutudes.
- Ärge avaldage avatud uksele survet.
- Ärge kasutage seadet töö- ega hoiupinnana.
- Avage seadme uks ettevaatlikult. Koostisosade kasutamine koos alkoholiga võib tekitada alkoholi ja õhu segu.
- Ärge laske ukse avamisel sädemetel ega lahtisel leegil seadmega kokku puutuda.
- Ärge pange tuleohtlikke või tuleohtliku ainega märgunud esemeid seadmesse, selle lähedusse ega peale.
- Ärge oma Wi-Fi parooli jagage.
- Ärge kasutage seadme eelkuumutamiseks mikrolainefunktsiooni.



HOIATUS!

Seadme vigastamise või kahjustamise oht!

- Emailihi kahjustamise või värvimuutuse ärahoidmiseks:
 - ärge asetage alumiiniumfooliumit vahetult seadme sisemuse põhjale.
 - ärge pange vett vahetult kuuma seadmesse.
 - ärge hoidke pärast küpsetamise lõpetamist seadmes niiskeid nõusid ja toitu.
 - olge lisavarustuse eemaldamisel või paigaldamisel ettevaatlik.
- Emaili või roostevaba terase värvi muutumine ei mõjuta seadme tööd kuidagi.
- Mahlasemate kookide puhul kasutage sügavat vormi. Puuviljamahlad tekitavad plekke, mis võivad olla püsivad.
- Valmistage toitu alati suletud ahjuuksega.
- Kui seade paigaldatakse köögimööbli paneeli (nt ukse) taha, siis jälgige, et seadme töötamise ajal oleks uks alati lahti. Vastasel korral võib kinnise mööblipaneeli taha kogunev niiskus kahjustada nii seadet, mööblit kui ka põrandat. Ärge sulgege paneeli või ust, enne kui seade pole pärast kasutamist täielikult maha jahtunud.

2.4 Puhastus ja hooldus



HOIATUS!

Vigastuse, tulekahju või seadme kahjustamise oht!

- Enne hooldust lülitage seade välja ja ühendage toitepistik pistikupesast lahti.
- Veenduge, et seade on maha jahtunud. Klaaspaneelid võivad puruneda.
- Kui ukse klaaspaneeli tekib mõra, tuleb see kohe välja vahetada. Pöörduge volitatud hoolduskeskuse.
- Olge ukse seadme küljest eemaldamisel ettevaatlik. Uks on raske!
- Kuivatage seadme sisemus ja uks kindlasti pärast iga kasutamist. Kasutamise ajal tekkinud aur kondenseerub seadme seintele ja võib põhjustada roostet.
- Puhastage seadet regulaarselt, et vältida pinnamaterjali kahjustumist.
- Seadmes olevad rasva- ja toidujäägid võivad mikrolaine funktsiooni kasutamisel süttida või põhjustada kaarleeki.
- Puhastage seadet pehme niiske lapiga. Kasutage ainult neutraalseid pesuaineid. Ärge kasutage abrasiivseid tooteid, küürimisšvamme, lahusteid ega metallist esemeid.
- Ahjupihusti kasutamisel järgige pakendil olevaid ohutusjuhiseid.

2.5 Klaasnõude kasutamine

Kui kasutate klaasnõusid hooletult, võib see kaasa tuua nende purunemise, mõranemise, pinna kahjustamise või tugevad kriimud:

- Vältige külma vee või muude vedelike pritsmete sattumist kuumale klaaspinnale, sest äkiline temperatuurimuutus võib klaasi purustada. Purunenud klaasi tükid võivad olla väga teravad ja neid on raske üles leida.
- Ärge pange kuuma klaasnõu märjale või jahedale pinnale, köögi töö- või metallpinnale või kraanikaussi; ärge kasutage klaasnõu tõstmiseks märga lappi.
- Ärge kasutage mõranenud, pragude või tugevate kriimustustega klaasnõusid ega üritage neid parandada.
- Hoiduge klaasnõu pillamisest või hooga vastu kõva pinda asetamisest, vältige söögiriistadega klappimist.
- Ärge kuumutage mikrolaineahjus tühja või peaaegu tühja klaasnõud; vältige seal õli ja või liigset kuumutamist (kasutage minimaalset valmistusaega).

Laske klaasnõul jahtuda kuuma-alusel, potialusel või kuival rätikul. Enne pesemist, külmutusse või sügavkülma asetamist peab klaasnõu olema maha jahtunud.

TOOTE KIRJELDUS

Hoiduge kuumade klaasnõude paljaste kätega katsumisest (välja arvatud juhul, kui nõudel on spetsiaalsed käepidemed).

Vältige mikrolaineahju vale kasutamist (nt tühja või peaaegu tühja ahju kasutamist).

2.6 Sisevalgustus



HOIATUS!
Elektrilöögi oht!

- Teave selles seadmes olevate lampide ja eraldi müüdavate varulampide kohta: Need lampid taluvad ka koduste majapidamisseadmete äärmuslikumaid tingimusi, näiteks temperatuuri, vibratsiooni, niiskust või on mõeldud edastama infot seadme tööoleku kohta. Need pole mõeldud kasutamiseks muudes rakendustes ega sobi ruumide valgustamiseks.
- Toode sisaldab energiatõhususe klassi G valgusallikat.
- Kasutage ainult samasuguste näitajatega lampe .

2.7 Hooldus

- Seadme parandamiseks võtke ühendust volitatud teeninduskeskusega.
- Kasutage ainult originaalvaruosi.

2.8 Kõrvaldamine



HOIATUS!
Lämbumis- või vigastusoh!

- Seadme nõuetekohase kõrvaldamise kohta saate täpsemaid juhiseid kohalikest omavalitsusest.
- Eemaldage seade vooluvõrgust.
- Lõigake elektrijuhe seadme lähedalt läbi ja visake ära.
- Eemaldage ukse sulgur, et vältida laste või lemmikloomade seadmesse löksu jäämist.

3. TOOTE KIRJELDUS

3.1 Üldine ülevaade

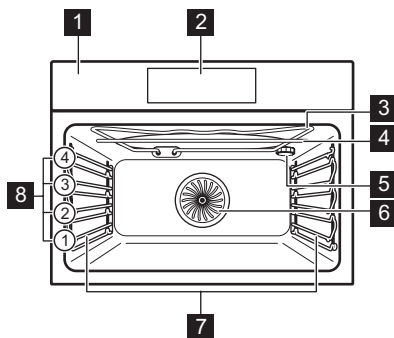

- 1 Juhtpaneel
- 2 Ekraan
- 3 Kuumutuselement
- 4 Mikrolaine generaator
- 5 Lamp
- 6 Ventilaator
- 7 Riilutugi, eemaldatav
- 8 Riili asendid

3.2 Lisatarvikud

Traatrest

Küpsetusnõudele, koogivormidele, praadidele.

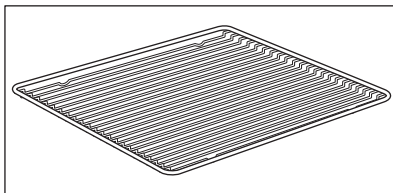

Küpsetusplaat

Kookide ja küpsiste jaoks.

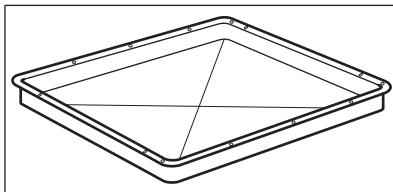

Mikrolaineahju klaasist alus

Toidu valmistamiseks mikrolainerežiimis.

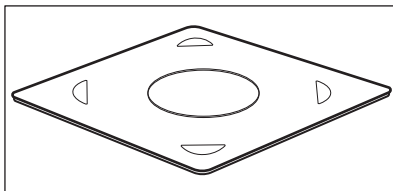

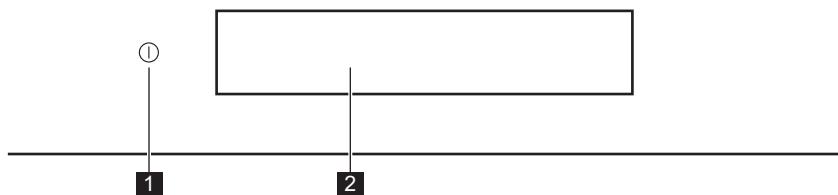

4. JUHTPANEEL

4.1 Juhtpaneeli ülevaade







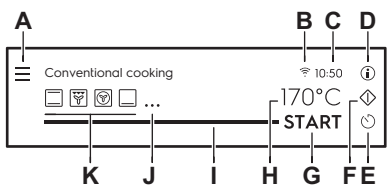

1	SEES / VÄLJAS	Vajutage ja hoidke, et seade sisse ja välja lülitada.
2	Ekraan	Näitab seadme praeguseid sätteid.

 <p>Vajutage</p>	 <p>Liikuge</p>	 <p>Vajutage ja hoidke</p>
<p>Puudutage pinda sõrmeotsaga..</p>	<p>Libistage sõrmeots üle pinna.</p>	<p>Puudutage pinda 3 sekundit.</p>









4.2 Ekraan

	<p>Ekraan maksimaalse valitud funktsioonide hulgaga.</p> <ul style="list-style-type: none"> A. Menüü / Tagasi B. Wi-Fi (ainult valitud mudelitel) C. Kellaeg D. Teave E. Taimer F. Mikrolaine kiirkäivitus G. START/STOPP H. Temperatuur / Mikrolaine taimer I. Edenemisriba / Liugriba J. Rõhkem K. Küpsetusrežiimid
---	--

Ekraani indikaatorid

<p>Põhiindikaatorid – ekraanil liikumiseks.</p>			
<p>OK Valiku või seade kinnitamiseks.</p>	 Valiku või seade kinnitamiseks või menüüs ühe taseme võrra tagasi minemiseks.	 Menüüs ühe taseme võrra tagasi minemiseks või viimase toiminguga tühistamiseks.	 Funktsioonide sisse ja välja lülitamiseks.
<p>Helisignaal funktsiooni indikaatorid – kui seatud küpsetusaeg lõpeb, kõlab signaal.</p>			
 Funktsioon on sees.	 Funktsioon on sees. Küpsetamine peatub automaatselt.	 Helisignaal on väljas.	
<p>Taimeri indikaatorid</p>			

ENNE ESIMEST KASUTAMIST

 Funktsiooni seadmiseks: Viitkäivitus.	 Seade tühistamiseks.	 Taimer käivitub, kui seadme ukse sulgete.	 Taimer käivitub, kui seade saavutab seatud temperatuuri.	 Taimer käivitub küpsetamise alustamisel.
Wi-Fi indikaatorid – seadme saab ühendada WiFi-ga.				
 Wi-Fi ühendus on sisse lülitatud.		 Wi-Fi ühendus on välja lülitatud.		
Kaugjuhtimine indikaator – seadet saab kaugjuhtida.				
 Kaugjuhtimine on sisse lülitatud.				



5. ENNE ESIMEST KASUTAMIST



HOIATUS!

Vt ohutust käsitlevaid peatükke.

5.1 Esmane puhastamine

		
1. samm	2. samm	3. samm
Eemaldage seadmest kõik tarvikud ja eemaldatavad restitoided.	Puhastage seadet ja tarvikuid ainult mikrokiudlapiga, sooja vee ning pehmetoimelise pesuvahendiga.	Pange tarvikud ja eemaldatavad restitoided seadmesse.

5.2 Esmakordne ühendamine

Pärast esmakordset ühendamist kuvab ekraan tervitussõnumi.

Peate seadma järgmised funktsioonid: Keel, Ekraani heledus, Helitugevus, Kellaeg, WiFi-ühendus.



5.3 Juhtmevaba ühendus

Seadme ühendamiseks vajate järgmist:

- Interneti-ühendusega WiFi-võrku.

IGAPÄEVANE KASUTAMINE

- Samasse juhtmevabasse võrku ühendatud mobiilseade.

1. samm	Laadige alla mobiilirakendus My Electrolux Kitchen ja järgige edasiste sammude juhiseid.
2. samm	Lülitage seade sisse.
3. samm	Vajutage:  . Valige: Seaded / Ühendused.
4. samm	 – libistage või vajutage, et lülitada sisse: Wi-Fi.
5. samm	Valige internetiühendusega WiFi-võrk. Seadme WiFi-moodul käivitub 90 sekundi jooksul.

Sagedus	2,4 GHz WLAN
	2412–2484 MHz
Protokoll	IEEE 802.11b DSSS/802.11g/n OFDM
Maksimaalne võimsus	EIRP < 20 dBm (100 mW)

5.4 Tarkvaralitsentsid

Selle toote tarkvara sisaldab komponente, mis põhinevad tasuta ja avatud lähtekoodiga tarkvaral. Electrolux tunnustab avatud tarkvara ja robotikakogukondi panuse eest arendusprojekti.

Juurdepääsu saamiseks selliste tasuta ja avatud lähtekoodiga tarkvarakomponentide lähtekoodile, mille litsentsitingimused nõuavad avaldamist ning nende täieliku autoriõiguse teabe ja kohaldatavate litsentsitingimustega tutvumiseks külastage: <http://electrolux.opensoftwarerepository.com> (kaust GTM3).

6. IGAPÄEVANE KASUTAMINE



HOIATUS!

Vt ohutust käsitlevaid peatükke.

6.1 Kuidas seadistada: Kõpsetusrežiimid

1. samm	Lülitage ahi sisse.
----------------	---------------------

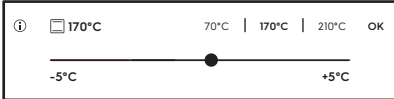
2. samm	Valige küpsetusrežiim. Näidikul kuvatakse vaikeküpsetusrežiimid. Et näha rohkem küpsetusrežiime, vajutage: ● ● ● .
3. samm	Vajutage: °C. Näidikul kuvatakse temperatuurisätteid. 
4. samm	Liigutage liuguril sõrme, et seada temperatuur.
5. samm	Vajutage: OK.
6. samm	Vajutage: START .
STOP – vajutage, et küpsetusrežiim välja lülitada.	
7. samm	Lülitage ahi välja.

6.2 Kuidas seadistada: Mikrolainefunktsioonid

1. samm	Eemaldage kõik tarvikud ja lülitage seade sisse.
2. samm	Seadke mikrolainekuulumutuse režiim. Näidikul kuvatakse vaikeküpsetusrežiimid. Et näha rohkem küpsetusrežiime, vajutage: ● ● ● .
3. samm	Vajutage: W. Ekraanil kuvatakse vaike-mikrolainevõimsus.
4. samm	Liigutage sõrme liuguril, et seada mikrolainete võimsus.
5. samm	Vajutage: OK.
6. samm	Vajutage: START .

IGAPÄEVANE KASUTAMINE

STOP – funktsiooni sisse lülitamiseks vajutage.	
7. samm	Lülitage seade välja.

Mikrolainefunktsiooni maksimaalne kestus on valitud mikrolainevõimsusest:

MIKROLAINEVÕIMSUS W	MAKSIMUMAEG min
100 - 600	59:55
> 600	7

 Kui avate ukse, peatub funktsioon. Uuesti käivitamiseks vajutage nuppu START .

6.3 Kuidas kasutada: Mikrolaine kiirkäivitus



1. samm	Vajutage ja hoidke all:  . Mikrolaine töötab 30 sekundit.	
2. samm	Küpsetusaja pikendamiseks:	
	Vajutage ekraanil ühte aja-otseteed.	Vajutage jooksva aja väärtust, et minna ajaliugurile. Liigutage ajaliuguril punkti valitud väärtuseni.
Mikrolaine saab sisse lülitada igal ajal, kasutades: Mikrolaine kiirkäivitus.		

6.4 Kuidas seada: Juhendatud küpsetamine

Iga selles alammenüüs oleva toidu juurde kuulub soovituslik funktsioon ja temperatuur. Saate reguleerida aega ja temperatuuri.

Mõningate roogade puhul võite valmistamiseks kasutada ka järgmisi funktsioone.







- Kaaluautomaatika

1. samm	Lülitage ahi sisse.
2. samm	Vajutage:  .
3. samm	Vajutage:  . Sisestage: Juhendatud küpsetamine.

4. samm	Valige toit või toidu tüüp.
5. samm	Vajutage: START .

6.5 Küpsetusrežiimid









TAVALINE

Küpsetusrežiim	Kasutamine
 <p>Grill</p>	Õhemate toidupalade grillimiseks ja leiva röstimiseks.
 <p>Turbogrill</p>	Suurte kondiga liha- või linnulihatükkide röstimiseks ühel ahjutasandil. Gratineerimiseks ja pruunistamiseks.
 <p>Pöördõhk</p>	Küpsetamiseks korraga kuni kahel tasandil ja toidu kuivatamiseks. Seadke ahju temperatuur 20 - 40 °C madalamaks kui funktsiooniga Ülemine + alumine kuumutus.
 <p>Külmutatud toiduained</p>	Kiirtoidu (nt friikartulite, kartuliviilude, kevadrullide) krõbestamiseks.
 <p>Ülemine + alumine kuumutus</p>	Ühel ahjutasandil küpsetamiseks ja röstimiseks.
 <p>Pitsa funktsioon</p>	Pitsa küpsetamiseks. Intensiivseks pruunistamiseks ja krõbeda põhja saavutamiseks.
 <p>Alumine kuumutus</p>	Krõbeda põhjaga kookide küpsetamiseks ja toidu hoidistamiseks.



IGAPÄEVANE KASUTAMINE

Küpsetusrežiim	Kasutamine
 Mikrolaine	Soojendamine, toiduvalmistamine, võimsusvahemik: 100 - 1000 W





MUU

Küpsetusrežiim	Kasutamine
 Hoidistamine	Köögiviljade hoidistamiseks (nt marineeritud kurgid).
 Kuivatamine	Viilutatud puuviljade, köögiviljade ja seente kuivatamiseks.
 Nõude soojendamine	Taldrikute soojendamiseks enne serveerimist.
 Taina kergitamine	Pärmitaigna kerkimise kiirendamiseks. See takistab taina pinna kuivamist ja hoiab selle elastsena.
 Gratineerimine	Selliste toitude jaoks nagu lasanje või kartuligratään. Gratineerimiseks ja pruunistamiseks.
 Küpsetamine madalal t°	Õrnade, mahlaste praadide valmistamiseks.
 Soojashoidmine	Toidu soojashoidmiseks.
 Leib	Kasutage seda funktsiooni siis, kui soovite professionaalset tulemust – krõbedust, kaunist värvi ja läikivat koorikut.

MIKROLAINE

Küpsetusrežiim	Kasutamine
 <p>Sulatamine</p>	Liha, kala, kookide sulatamine, võimsusvahemik: 100 - 200 W
 <p>Soojendamine</p>	Valmistoitude ja õrnemate toitude soojendamiseks, võimsusvahemik: 300 - 700 W
 <p>Vedelik</p>	Jookide ja suppide kuumutamine, võimsusvahemik: 800 - 1000 W



KOMBINEERITUD MIKROLAINEFUNKTSIOONID

Küpsetusrežiim	Kasutamine
 <p>Pöördõhk + ML</p>	Küpsetamine ühel tasandil. ML võimendusega funktsioon, võimsusvahemik: 100 - 600 W.
 <p>Ülemine + alum. kuumutus + ML</p>	Ühel tasandil toidu küpsetamiseks ja röstimiseks. ML võimendusega funktsioon, võimsusvahemik: 100 - 600 W.
 <p>Grill + ML</p>	Toidu kiireks küpsetamiseks ja pruunistamiseks. ML võimendusega funktsioon, võimsusvahemik: 100 - 600 W.
 <p>Turbogrill + ML</p>	Suurte lihatükkide röstimiseks ühel tasandil. Gratäänide valmistamiseks ja pruunistamiseks. ML võimendusega funktsioon, võimsusvahemik: 100 - 600 W.

7. KELLA FUNKTSIOONID

7.1 Kella funktsioonide kirjeldus

Kella funktsioon	Kasutamine
Küpsetusaeg	Küpsetamise kestuse valimiseks. Maksimum on 23 h 59 min. Kombineeritud funktsioonide (mikrolaine + tavaline) maksimaalne aeg on: 119 min 59 sek.
Taimeri seadistus	Määrata siis, kui taimer hakkab minuteid lugema.
Tegevuse lõpp	Määrata, mis juhtub siis, kui taimer lõpetab minutite lugemise.
Viitkäivitus	Algusaja ja/või küpsetusaja lõpu edasilükkamiseks.
Küpsetusaja pikendus	Küpsetusaja pikendamiseks.
Meeldetuletus	Pöördloenduse seadmiseks. Maksimumaeg on 23 h 59 min. See funktsioon ei mõjuta seadme tööd.

Taimeri seadistus	Kommentaar
-	Taimer käivitub, kui selle sisse lülitate.
	Taimer käivitub, kui ukse sulgete.
	Taimer käivitub küpsetamise alustamisel.
	Taimer käivitub, kui seade saavutab seatud temperatuuri.

Taimeri seadistus, Tegevuse lõpp ja Viitkäivitus ei ole mikrolainefunktsioonide jaoks saadaval.

7.2 Kuidas seadistada: Kella funktsioonid

Kuidas seada kella	
1. samm	Vajutage: 
2. samm	Vajutage: Seaded / Seadistamine / Kellaeg.



Kuidas seada kella

3. samm	Kella seadistamiseks libistage ja vajutage. Vajutage: OK või  .
---------	--

Kuidas seada küpsetusaega

1. samm	Valige küpsetusrežiim ja seadke temperatuur.
2. samm	Vajutage:  .
3. samm	Kella seadistamiseks libistage ja vajutage. Vajutage nuppu: OK. Taimer alustab kohe pöördloendust.

Kuidas valida küpsetusaja algust / lõppu

1. samm	Valige küpsetusrežiim ja seadke temperatuur.
2. samm	Vajutage:  .
3. samm	Vajutage: ● ● ● .
4. samm	Vajutage: Taimeri seadistus / Tegevuse lõpp.
5. samm	Valige eelistatud: Taimeri seadistus / Tegevuse lõpp.
6. samm	Vajutage: OK või  .

Kuidas valida viitkäivitust ja küpsetuse lõpuaega

1. samm	Vajutage:  .
2. samm	Kella seadistamiseks libistage ja vajutage. Vajutage nuppu: OK.

KELLA FUNKTSIOONID

Kuidas valida viitkäivitust ja küpsetuse lõpuaega	
1. samm	Seadke küpsetusrežiim ja temperatuur.
2. samm	Vajutage:  .
3. samm	Vajutage: ● ● ● .
4. samm	Vajutage: Viitkäivitus.
5. samm	Valige väärtus. Vajutage nuppu: OK.

Kuidas valida lisaega	
Kui küpsetusajast on alles 10% ja teile tundub, et toit pole veel valmis, võite aega pikendada. Samuti võite muuta ahjufunktsiooni.	
1. samm	Küpsetusaja pikendamiseks vajutage sobivat ajaikooni.
2. samm	Samuti valige sobiv küpsetusrežiim, et seda muuta.

Kui aga soovite valitud lisaiega muuta?	
Teil on võimalik valida uus lisaeg.	
1. samm	Vajutage:  .
2. samm	Valige liuguril väärtus ja vajutage sobiva aja valimiseks vastavat ajaikooni.
3. samm	Vajutage: OK.

Taimerisätete muutmine	
1. samm	Valige liuguril väärtus või vajutage sobivat aega, et muuta taimerisätet.

Taimerisätete muutmine

2. samm

Vajutage: OK.

Küpsetamise ajal võite seatud aega alati muuta.

8. TARVIKUTE KASUTAMINE



HOIATUS!

Vt ohutust käsitlevaid peatükke.

8.1 Tarvikute sisestamine

Kasutage ainult sobivast materjalist nõusid ja tarvikuid. Vt „Vihjeid ja näpunäiteid“, Mikrolaineahju sobivad nõud ja materjalid.

Väike ülaosas asuv sälk suurendab turvalisust. Sälgud kujutavad endast ka libisemisvastast abinõud. Kõrged servad aitavad ära hoida ahjunõude restilt mahalibisemist.

Traatrest:

Lükake rest ahjuriuli toe juhtsoontele ja jälgige, et restikumerused oleksid allpool.

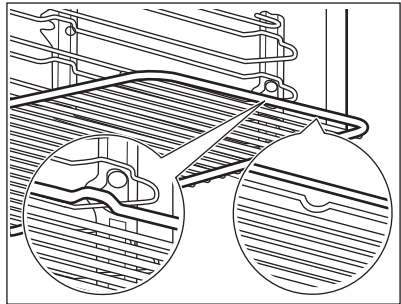

Küpsetusplaat:

Lükake ahjuresist riuliraami juhtsoonte vahele.

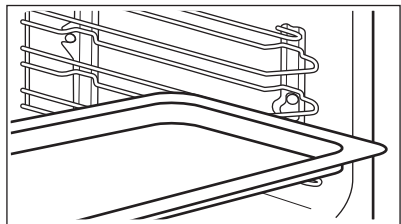

Mikrolaineahju klaasist alus:

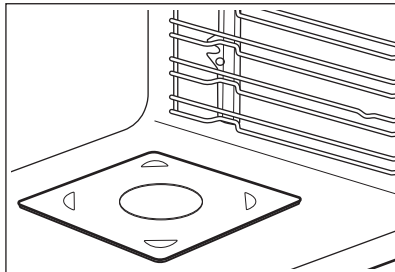

Kasutage mikrolaineahju klaasist alust ainult koos mikrolainefunktsiooniga. See ei ole sobiv kombineeritud mikrolainefunktsiooni jaoks (nt mikrolainegrill). Pange tarvik ahjuõõnsuse põhja. Saate asetada toidu otse mikrolaineahju klaasist alusele.



9. LISAFUNKTSIOONID



9.1 Kuidas salvestada: Lemmikud



Võite salvestada oma lemmikseadeid, näiteks küpsetusrežiimi, küpsetusaega, temperatuuri või puhastusfunktsiooni. Saate salvestada 3 oma lemmikseadet.

1. samm	Lülitage seade sisse.
2. samm	Valige sobiv seade.
3. samm	Vajutage:  . Valige: Lemmikud.
4. samm	Valige: Salvesta praegused seaded.
5. samm	Vajutage nuppu +, et lisada seade loendisse: Lemmikud. Vajutage OK.
<p> – vajutage, et seade lähtestada.</p> <p> – vajutage, et seade tühistada.</p>	

9.2 Automaatne väljalülitus

Turvakaalutlustel lülitub seade mõne aja pärast välja, kui küpsetusrežiim töötab ja te ühtegi sätet ei muuda.

 (°C)	 (h)
30 - 115	12.5



 (°C)	 (h)
120 - 195	8.5
200 - 230	5.5

Automaatne väljalülitus ei tööta funktsioonidega: Sisevalgustus, Lõpp, Küpsetamine madalal t°.

9.3 Jahutusventilaator

Seadme töö ajal lülitub jahutusventilaator automaatselt sisse, et hoida seadme pinnad jahedana. Kui lülitate seadme välja, siis jätkab jahutusventilaator töötamist kuni seadme mahajahtumiseni.

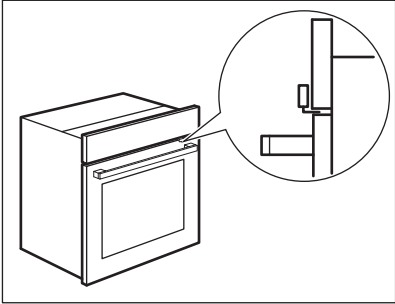
9.4 Mehhaaniline ukسلukk

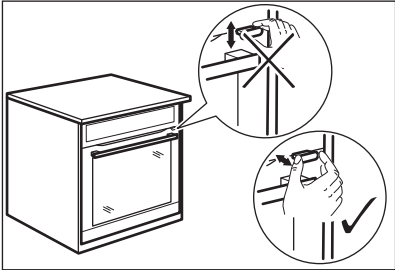
<p>Ahju ostmisel on ukسلukk välja lülitatud.</p>	
<p> ETTEVAATUST! Ärge lükake ukسلukku vertikaalsuunas. Ahjuukse sulgemisel ärge ukسلukku vajutage.</p>	

9.5 Kuidas kasutada: Mehhaaniline ukسلukk

<p>1. samm</p>	<p>Ukse lukustamiseks tõmmake ukسلukku ettepoole, kuni see lukustub.</p>
-----------------------	--

2. samm

Ukse avamiseks lükake ukسلukk tagasi uksepaneeli.

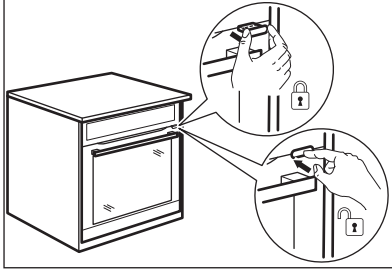

Lukustatud ukse avamine

Kui ukسلukk on sisse lülitatud, saate ust avada.

1. samm

Lükake kergelt ukسلukku ja avage uks, tõmmates seda käepidemest.

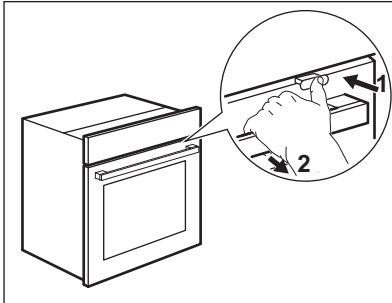

Ukse sulgemisel jälgige, et ukسلukk jääks lukustatuks.

10. VIHJEID JA NÄPUNÄITEID

10.1 Soovitused söögivalmistamiseks



Tabelites esitatud temperatuurid ja küpsetusajad on ainult soovituslikud. Need sõltuvad retseptist ning kasutatava tooraine kvaliteedist ja kogusest.

Teie uus seade võib küpsetada erinevalt kui teie varasem seade. Alltoodud tabelitest leiate igat tüüpi toitude temperatuuri ja valmistamisaja soovitatavad sätted ja asukohad plaatidel.

Kui te ei leia mõne retsepti jaoks täpseid seadeid, kasutage sarnaste toitude omi.

Täiendavaid küpsetussoovitusi leiate meie veebilehel olevatest küpsetustabelitest. Küpsetussoovituste leidmiseks otsige üles seadme PNC-number, mis asub andmeplaadil seadme sisemuse esiküljel.

10.2 Soovitused mikrolainefunktsiooni kasutamiseks

Teeme süüa!

Asetage toit mikrolaineahju põhjal olevale klaasist alusele.

Asetage toit taldrikuga ahju põhjale.

Kui ülesulatamisest või küpsetamisest on möödunud pool aega, pöörake või segage toitu.

Vedeliikke tuleks aeg-ajalt segada.

Enne serveerimist tuleks toitu segada.

Küpsetamiseks või soojendamiseks katke toit kinni.

Jookide soojendamisel asetage kuumuse ühtlasemaks jaotumiseks pudelisse või klaasi lusikas.

Asetage seadmesse toit ilma pakendita. Pakendatud valmistoit võib seadmesse panna ainult siis, kui tegu on mikrolainekindla pakendiga (vaadake pakendil olevat teavet).



Toidu valmistamine mikrolainetega

Valmistage toitu kaetult. Küpsetage ilma kaaneta juhul, kui soovite krõbedat koorikut.

Vältige toidu üleküpsetamist liiga kõrge võimsustaseme või liiga pika aja valimise tõttu. Toit võib kuivada, kõrbedada või süttida.

Ärge kasutage seadet koorega munade ja kodadest vabastamata tiguude valmistamiseks, sest need võivad lõhkeda. Kui soojendate praetud muna, augustage munakollane.

Koore või nahaga toiduained tuleks enne küpsetamist koorida või augustada.

Võimalusel lõigake juurviljad sarnase suurusega tükkideks.

Pärast seadme väljalülitamist võtke toit välja ja laske sel mõni minut seista, et kuumus ühtlaselt jaotuks.



Sulatamine mikrolaineahjus

Asetage külmutatud pakendist eemaldatud toit väiksele kummuli pööratud taldrikule, mille all on anum või sulatusalusele või plastiksõelale, et sulatusvedelik saaks ära valguda.

Eemaldage sulanud osad jupphaaval.

Ilma eelnevalt sulatamata võite puuvilja ja juurvilja küpsetades kasutada kõrgemat mikrolainevõimsust.



10.3 Mikrolaineahju sobivad nõud ja materjalid

Mikrolainefunktsiooni kasutamisel tarvitage ainult sobivaid nõusid ja materjale. Kasutage viitena allolevat tabelit.

Kontrollige nõusid/nõude materjali enne kasutamist.

















VIHJEID JA NÄPUNÄITEID

Keedunõu/materjal			
Ahjukindel klaas ja portselan ilma metallosadeta, nt kuumakindel klaas	✓	✓	✓
Mitte-ahjukindel klaas ja portselan ilma hõbedast, kullast, plaatinast või metallist katete/kaunistusteta	✓	X	X
Ahjukindel/külmumiskindel klaas ja klaaskeraamika	✓	✓	✓
Ahjukindel keraamika ja savinõud ilma kvarts- või metallosadeta või metallisisalduseta glasuurita	✓	✓	✓
Keraamika, portselan ja savinõud glasuurita põhjaga või väikeste aukudega, nt käepidemetele	X	X	X
Kuumakindel plastik kuni 200 °C	✓	✓	X
Papp, paber	✓	X	X
Säilituskile	✓	X	X
Mikrolaineahju kile	✓	✓	X
Metallist nõudega röstimine, nt email, malm	X	X	X
Küpsetusvormid, musta email- või silikoonkattega	X	X	X
Küpsetusplaat	X	X	X
Traatrest	X	X	✓
Mikrolaineahju klaasist alus	✓	✓	X

Keedunõu/materjal			
Mikrolaineahjus kasutamiseks mõeldud nõud, nt krõbestamisalus	X	✓	X

10.4 Soovitatud võimsustasemed eri tüüpi toitudele

Tabelis olevad andmed on üksnes suunavad.

700 – 1000 W				
 Keetmine küpsetusprotsessi alguses		 Vedelike kuumutamine		
500 – 600 W				
 Köögiviljade küpsetamine	 Munaroogade küpsetamine	 Hautiste aeglasel tulel hoidmine	 Ühe taldrikutäie kuumutamine	 Külmutatud toitude sulatamine ja kuumutamine
300 – 400 W				
 Juustu, šokoladi, või sulatamine	 Riisi aeglasel tulel hoidmine	 Imikutoidu soojendamine	 Küpsetamiseks/õrnade toitude valmistamiseks	 Katkestuseta küpsetamine
100 – 200 W				
 Leiva sulatamine	 Puuviljade ja kookide sulatamine	 Juustu, kreemi, või sulatamine	 Liha, kala sulatamine	







10.5 Küpsetustabelid testimisasutustele

Teave katseasutustele

Testid vastavalt standardile IEC 60705.







Mikrolainefunktsioon

Kasutage traatresti, kui pole teisiti soovitatud.

	 POWER W				
Keeks	600	0.475	Alumine	8 - 9	Umbes poole küpsetusaja möödudes keerake nõud 1/4 pöörde võrra.
Pikkpoiss	400	0.9	1	25 - 27	Umbes poole küpsetusaja möödudes keerake nõud 1/4 pöörde võrra.
Munahüüve	500	1	2	30 - 33	-
Liha sulatamine	100	0.5	1	15	Pöörake liha teistpidi poole küpsetusaja möödudes.

Mikrolaine-kombifunktsioon

Kasutage traatresti.

		 POWER				
Kook, 0,7 kg	Ülemine + alum. kuumutus + ML	100	200	2	23 - 27	Umbes poole küpsetusaja möödudes keerake nõud 1/4 pöörde võrra.
Kartuli-gratään, 1,1 kg	Pöördõhk + ML	300	180	2	38 - 42	Umbes poole küpsetusaja möödudes keerake nõud 1/4 pöörde võrra.
Kana, 1,1 kg	Turbogrill + ML	400	230	1	35 - 40	Pange liha ümmargusse klaasnõusse ja pöörake poole valmistusaja möödumisel ringi.

11. PUHASTUS JA HOOLDUS



HOIATUS!

Vt ohutust käsitlevaid peatükke.

11.1 Märkused puhastamise kohta



Puhastusvahendid

Puhastage seadme esikülge ainult mikrokiudlapi, sooja vee ning pehmetoimelise pesuvahendiga.

Metallpindadel kasutage puhastusvahendi lahust.

Plekkide eemaldamiseks kasutage pehmetoimelist puhastusvahendit.



Igapäevane kasutamine

Puhastage ahi pärast igakordset kasutamist. Toidujääkide kogunemine võib kaasa tuua süttimise.

Puhastage seadme lagi hoolikalt jääkidest ja rasvast.

Ärge jätke toitu seadmesse kauemaks seisma kui 20 minutit. Kuivatage pärast kasutamist seadme sisemus ainult mikrokiudlapiga.



Lisatarvikud

Pärast igat kasutuskorda puhastage kõik ahju tarvikud ja laske neil kuivada. Kasutage ainult mikrokiudlappi sooja vee ja õrna puhastusvahendiga. Ärge peske tarvikuid nõudepesumasinas.

Ärge puhastage mittenakkuva pinnaga tarvikuid abrasiivse puhastusvahendi või teravate esemetega.

11.2 Kuidas eemaldada: restitoid

Ahju puhastamiseks eemaldage restitoid .

1. samm	Lülitage ahi välja ja oodake, kuni see on jahtunud.	
2. samm	Tõmmake restitoid ettevaatlikult üles ja eesmisest fiksaatorist välja.	
3. samm	Tõmmake ahjuriuli tugede esiosa külgseina küljest lahti.	
4. samm	Tõmmake toed ettevaatlikult tagumisest fiksaatorist välja.	

VEAOTSING

Asetage ahjuresti toed tagasi vastupidises järjekorras.

11.3 Kuidas asendada: lamp



HOIATUS!

Elektrilöögi oht!

Lamp võib olla kuum.

Hoidke halogeenlampi alati riidelapiga, et lambile ei sattuks rasvajääke.

Enne lambi vahetamist:		
1. samm	2. samm	3. samm
Lülitage ahi välja. Oodake, kuni ahi on jahtunud.	Eemaldage ahi vooluvõrgust.	Pange ahju põhjale riie.

Ülemine lamp

1. samm	Klaaskatte eemaldamiseks keerake seda.
2. samm	Puhastage klaaskate.
3. samm	Asendage lamp sobiva 300 °C taluva kuumakindla lambiga.
4. samm	Paigaldage klaaskate.









12. VEAOTSING





HOIATUS!

Vt ohutust käsitlevaid peatükke.



12.1 Mida teha, kui...

 Seade ei lülitu sisse või ei kuumene	
 Võimalik põhjus	 Kõrvaldamise abinõu
Pliidiplaat ei ole elektrivõrku ühendatud või on valesti ühendatud.	Kontrollige, kas seade on õigesti elektrivõrku ühendatud.
Kella ei ole seadistatud.	Seadistage kell, vaadake üksikasju Kella funktsioonid peatükis, Kuidas seadistada: Kella funktsioonid.
Seadme uks ei ole korralikult kinni.	sulgege uks täielikult.
Kaitse on vallandunud.	tehke kindlaks, kas probleemi põhjustas kaitse. kui probleem tekib uuesti, pöörduge elektriiku poole.
Seade Lapselukk on sisse lülitatud.	Vt jaotist "Menüü", alammenüü: Funktsioonid.
 Komponendid	
 Kirjeldus	 Kõrvaldamise abinõu
Lamp on läbi põlenud.	Asendage lamp, täpsemalt vt jaotist "Puhastus ja hooldus", Kuidas asendada: Lamp.
 Probleemid WiFi-signaaliga	
 Võimalik põhjus	 Kõrvaldamise abinõu
Probleem WiFi-võrgu signaaliga.	Kontrollige, kas teie mobiilseade on WiFi võrguga ühendatud. Kontrollige juhtmevaba võrku ja ruuterit. Taaskäivitage ruuter.



 Probleemid WiFi-signaaliga	
 Võimalik põhjus	 Kõrvaldamise abinõu
Paigaldatud on uus ruuter või on ruuteri konfiguratsiooni muudetud.	Seadme ja mobiilseadme uuesti konfigureerimiseks vt peatükki "Enne esimest kasutamist", WiFi ühendus.
Juhtmevaba võrgu signaal on nõrk.	Viiге ruuter seadmele võimalikult lähedale.
WiFi signaal on tõkestatud seadme lähedal asuva teise mikrolaineahju tõttu.	Lülitage mikrolaineahi välja. Vältige teise mikrolaineahju ja seadme kaugjuhtimispuldi samaaegset kasutamist. Mikrolained häirivad WiFi signaali.

12.2 Kuidas hallata: veakoodid

Kui ilmneb tarkvaratõrge, kuvatakse ekraanil vastav tõrkekood. Sellest jaotisest leiata probleemide loendi, mille lahendamiseга võite ise hakkama saada.

 Kood ja kirjeldus	 Kõrvaldamise abinõu
F240, F439 – ekraani puuteväljad ei tööta õigesti.	Puhastage ekraani pinda. Vaadake, et puuteväljadel ei oleks mustust.
F601 – probleem Wi-Fi signaaliga.	Kontrollige võrguühendust. Vt "Enne esimest kasutamist", WiFi-ühendus.
F604 – esimese ühenduse loomine Wi-Fi ebaõnnestus.	Lülitage seade välja ja proovige siis uuesti. Vt "Enne esimest kasutamist", WiFi-ühendus.
F908 – seadme süsteem ei saa luua ühendust juhtpaneeliga.	Lülitage seade sisse ja välja.

Kui mõni nendest tõrketeadetest kuvatakse ekraanil korduvalt, tähendab see, et rikkis alamsüsteem võib olla välja lülitatud. Sel juhul pöörduge edasimüüja või volitatud parandustöökoja poole. Kui ilmneb mõni nendest tõrgetest, jätkavad ülejäänud seadmfunktsioonid oma tavapärasest tööd.

 Kood ja kirjeldus	 Kõrvaldamise abinõu
F131 – magnetsensori temperatuur on liiga kõrge.	Lülitage seade välja ja oodake, kuni see on jah- tunud. Lülitage seade uuesti sisse.
F602, F603 - Wi-Fi ei ole kättesaadav.	Lülitage seade sisse ja välja.

12.3 Hooldusandmed

Kui te ei suuda probleemile ise lahendust leida, siis võtke ühendust edasimüüja või teeninduskeskusega.

Vajalikud teeninduskeskuse andmed leiate andmesildilt. Andmesildi leiate seadme sisepinna esiraamilt. Ärge andmesilti seadme sisemusest eemaldage.

Soovitame kirjutada andmed siia:	
Mudel (MOD.)
Tootenumber (PNC)
Seerianumber (S.N.)

13. ENERGIATÕHUSUS

13.1 Energia kokkuhoid

Veenduge, et seadme töötamise ajal on seadme uks korralikult kinni. Ärge küpsetamise ajal seadme ust liiga tihti avage. Jälgige, et uksetihend oleks puhas ja korralikult omal kohal. Energia kokkuhoiu tagamiseks kasutage metallnõusid (kuid ainult siis, kui kasutate mitte-mikrolainefunktsiooni).

Kui võimalik, ärge eelkuumutage seadet enne küpsetamist.

Kui valmistate järjest mitu küpsetist, püüdke need ahju panna võimalikult lühikeste vahedega.

Küpsetamine pöördõhuga

Võimalusel kasutage energia kokkuhoiuks pöördõhuga küpsetusrežiime.

Jääkkuumus

Kui on valitud programm koos funktsiooniga Kestus ja kui küpsetusaeg ei ületa 30 minutit, lülituvad kuumutuselemendid mõne seadmefunktsiooni puhul automaatselt varem välja.

Ventilaator ja valgusti jäävad sisselülitatuks. Ahju väljalülitamisel kuvatakse ekraanil jääkkuumuse näit. Seda soojust saab kasutada toidu soojashoidmiseks.

Kui küpsetusaeg on pikem kui 30 minutit, vähendage vähemalt 3–10 minutit enne küpsetusaja lõppu seadme temperatuuri. Seadme sees oleva jääkkuumuse abil küpsemine jätkub.

Muude toitude soojendamiseks kasutage jääkkuumust.

Toidu soojashoidmine

Jääkkuumuse kasutamiseks ja toidu soojashoidmiseks valige madalaim võimalik temperatuur.

Ekraanile ilmub jääkkuumuse indikaator või temperatuurinäit.

Küpsetamine väljalülitatud valgustiga

Lülitage küpsetamise ajaks valgusti välja. Pange see põlema ainult siis, kui vaja.

Ooterežiim

Ekraan lülitub 2 minuti pärast ooterežiimile.

14. MENÜÜ STRUKTUUR

14.1 Menüü

Menüü-üksus		Kasutamine
Lemmikud		Kuvab lemmikseaded.
Juhendatud küpsetamine		Kuvab automaatprogrammid.
Funktsioonid		Kasutatakse seadme konfiguratsiooni määramiseks.
Seaded	Ühendused	Võrgukonfiguratsiooni määramiseks.
	Seadistamine	Kasutatakse seadme konfiguratsiooni määramiseks.
	Hooldus	Kuvab tarkvara versiooni ja konfiguratsiooni.

14.2 Alammenüü: Funktsioonid

Alammenüü	Kasutamine
Sisevalgustus	Lülitab lambi sisse ja välja.
Valgustuse ikoon nähtav	Lambi ikoon kuvatakse ekraanil.
Lapselukk	Takistab seadme juhuslikku sisselülitamist. Kui valik on sisse lülitatud Lapselukk ilmub seadme sisselülitamisel ekraanile tekst. Võimaldamaks seadme kasutamist, valige koodi tähed tähestikulises järjekorras.
Kiirkuumutus	Lühendab kuumutusaega. See on saadaval ainult mõne seadme funktsiooniga.

14.3 Alammenüü: Ühendused

Alammenüü	Kirjeldus
Wi-Fi	Lubamiseks ja keelamiseks: Wi-Fi.
Kaugjuhtimine	Kaugjuhtimise lubamiseks ja keelamiseks. Valik on nähtaval ainult siis, kui lülitate sisse: Wi-Fi.
Võrk	Et kontrollida võrgu olekut ja signaali tugevust: Wi-Fi.
Automaatne kaugtöötamine	Kaugjuhtimise automaatseks käivitamiseks, kui olete vajutanud nuppu START. Valik on nähtaval ainult siis, kui lülitate sisse: Wi-Fi.
Tühista võrk	Keelab praeguse võrgu automaatse ühendamise seadmega.

14.4 Alammenüü: Seadistamine

Alammenüü	Kirjeldus
Keel	Seadistab seadme keele.
Kellaaeg	Seab praeguse kellaaaja ja kuupäeva.
Aja näitamine	Lülitab kella sisse ja välja.
Kellanäit	Muudab kuvatud ajaindikaatori vormingut.
Nuputoonid	Lülitab puutekraani toonid sisse ja välja. Toone ei saa vaigistada valikutega: ①, STOP .
Hoiatustoonid	Lülitab häiresignaalid sisse ja välja.
Helitugevus	Reguleerib nuputoonide ja signaalide helitugevust.
Ekraani heledus	Seab ekraani heleduse.

SEE ON LIHTNE!

14.5 Alammenüü: Hooldus







Alammenüü	Kirjeldus
Demorežiim	Aktiveerimis-/deaktiveerimiskood: 2468
Litsents	Info litsentside kohta.
Tarkvaraversioon	Info tarkvaraversiooni kohta.
Taasta tehaseseaded	Lähtestab tehaseseaded.
Lähtesta kõik hüpikaknad	Lähtestab kõik hüpikaknad tagasi algseadeteks.

15. SEE ON LIHTNE!



Enne esimest kasutamist tuleb seada:

Keel	Ekraani heledus	Helitugevus	Kellaeg
------	-----------------	-------------	---------





Jätke meelde juhtpaneelil ja näidikul olevad põhiikoonid:



 SEES / VÄLJAS	 Menüü / Tagasi	 Teave	 Taimer	 Toidusen- sor	START / STOP	 Rohkem
---	--	--	---	---	-----------------	--



Seadme töölepanek

Kiirkäivitus	Lülitage seade sisse ja alustage küpsetamist, kasutades funktsiooni vaiketemperatuuri ja -aega.	1. samm	2. samm	3. samm
		Vajutage ja hoidke all:  .	 ... – seadke seadme funktsioon.	Vajutage: START .
Kiirväljalülitus	Lülitage seade välja ükskõik millal, iga näidikukuva või teate puhul.	 – vajutage ja hoidke, kuni seade lülitub välja.		



Seadme töölepanek		
ML kiirkäivitus	Käivitage mikro- laineahi ükskõik millal järgmiste vaikesätetega: 30 s / 1000 W.	Vajutage: 

Alustage küpsetamist					
1. samm	2. samm	3. samm	4. samm	5. samm	6. samm
 - vajutage seadme sis- selülitami- seks.	 ... - valige funktsioon.	 - vajutage temperatuuri- sätetele liik- umiseks.	 - liigutage liu- guril sõrme, et seada temperatuur.	OK - vajutage kinnitami- seks.	START - vajutage küpsetamise alustami- seks.

Vaadake, kuidas kiirelt küpsetada				
Kasutage automaatprogramme, et valmistada toitu kiirelt, kasutades vaikesätteid:				
Juhendatud küpsetamine	1. samm	2. samm	3. samm	4. samm
	Vajutage:  .	Vajutage:  .	Vajutage:  Ju- hendatud küpse- tamine.	Valige toit.

Kasutage kiirfunktsioone, et seada küpsetusaeg või muuta küpsetusfunktsiooni		
Kiired taimerisätted Kasutage enim kasutatud taimerisätteid, vali- des need otseteedest.	1. samm	2. samm
	Vajutage:  .	Valige sobiv taimeriväärtus.
10% lõpuabi Kasutage 10% lõpuabi, et lisada aega või muu- ta küpsetusfunktsiooni, kui küpsetusaega on jä- rel 10%.	+1 min +5 min +10 min – küpsetusaega pikendamiseks vajutage sobiva aja ikooni.	
	Muutke funktsiooni: Vajutage sobivat funktsiooni:  ...	

16. JÄÄTMEKÄITLUS

Sümboliga  tähistatud materjalid võib ringlusse suunata. Selleks viige pakendid vastavatesse konteineritesse. Aidake hoida keskkonda ja inimeste tervist ja suunake elektri- ja elektroonilised jäätmed ringlusse. Ärge visake sümboliga  tähistatud seadmeid muude majapidamisjäätmete hulka. Viige seade kohalikku ringluspunkti või pöörduge abi saamiseks kohalikku omavalitsusse.

www.electrolux.com/shop



867370066-E-192023

