

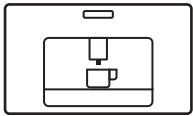

**Electrolux**



**ET** Kasutusjuhend | **Kohvimasin**

**KBC85X**

**EBC85X**

**KBC85Z**

**KBC85T**

**EBC85H**

**KBC85H**

**Tere! Meil on hea meel, et valisite ühe meie seadmetest.**



Kasutusõuannete, tõrkeotsingu, hooldus- ja remonditeabe saamiseks minge aadressile:  
**electrolux.com/support**

Teave võib ette teatamata muutuda.

## SISUKORD

1. OHUTUSTEAVE .....	2
2. OHUTUSJUHISED.....	4
3. TOOTE KIRJELDUS .....	6
4. JUHTPANEEL .....	7
5. ENNE ESIMEST KASUTUST .....	8
6. IGAPÄEVANE KASUTUS .....	8
7. HOOLDUS JA PUHASTAMINE.....	11
8. KATLAKIVI EEMALDAMINE.....	12
9. VEE KAREDUSE PROGRAMMINE.....	12
10. VEEPEHMENDUSFILTER.....	12
11. TEHNILISED ANDMED.....	13
12. EKRAANIL KUVATAVAD SÕNUMID .....	13
13. TÕRKEOTSINGU JUHEND.....	14

### 1. ⚠ OHUTUSTEAVE

Enne masina paigaldamist ja kasutamist lugege kaasas olevad juhised hoolikalt läbi. Tootja ei vastuta vigastuste ja kahjustuste korral, mis tulenevad masina valest paigaldamisest või kasutamisest. Et teil oleks lihtne abi otsida, hoidke juhiseid masina läheduses.

#### 1.1 Laste ja teiste haavatavate isikute ohutus

- Masin ei ole ette nähtud kasutamiseks piiratud füüsiliste, sensoorsete või vaimsete võimetega või ebapiisavate kogemuste ja teadmistega isikutele (kaasa arvatud lapsed), välja arvatud juhul, kui nad on nende eest vastutava isiku järelevalve all või neid juhendatakse, kuidas masinat ohutult kasutada.
- Tuleb kontrollida, et lapsed ei mängiks seadmega.
- Ainult Euroopa turgudele:
- Seda masinat võivad järelevalve all kasutada vähemalt 8-aastased lapsed, kui neid on juhendatud masinat ohutult kasutama ja kui nad mõistavad sellega kaasnevaid ohte. Kasutaja

tehtavaid puhastus- ja hooldustöid tohivad teha vähemalt 8-aastased lapsed ainult järelevalve all. Hoidke masin ja selle juhe alla 8-aastaste laste eest kättesaamatus kohas.

- Lapsed ei tohi masinagamängida.

## 1.2 Üldine ohutusteave

- Nõuetekohane kasutus: see masin on mõeldud kohvi, piima ja kuuma veel põhjal valmistavate jookide tegemiseks. Mis tahes muud kasutuseesmärgid on sobimatud ja seega ohtlikud. Tootja ei vastuta kahjude eest, mis tulenevad masinavalest kasutusest.
- Pärast kasutamist on kütteelemendi pind kuum ning olenevalt kasutusest võib masina pind tuline olla veel mitu minutit.
- Puhastage põhjalikult kõiki masina osi, pöörates erilist tähelepanu kohvi ja piimaga kokku puutuvatele osadele.
- Kasutaja tehtavaid puhastus- ja hooldustöid tohivad lapsed teha ainult järelevalve all.
- Masinat ei tohi asetada vette.
- TÄHELEPANU: Et masinat mitte kahjustada, ärge kasutage puhastamiseks leeliselisi puhastusvahendeid. Puhastamiseks sobivad pehme lapp ja õrn puhastusvahend.
- See masin on mõeldud ainult koduseks kasutamiseks. Masin ei ole mõeldud kasutamiseks kaupluste, kontorite ja teiste töökohtade köögi- ja turismialades, ega hotellide, motellide ja muude majutusasutuste klientidele.
- Kui pistik või voolujuhe on kahjustunud, siis tuleb need riskide vältimiseks lasta teenindusel kohe välja vahetada.
- Eemaldatava juhtmegamasinate korral: hoolitsege, et toitejuhtme ühenduskoht ja pesa masinatagaküljel ei saaks märjaks.
- ETTEVAATUST: Klaaspinnaga mudelite korral: kui masina pinnal on pragusid, ei tohi masinat kasutada.
- Ainult Euroopa turgudele:
- Masinat võivad kasutada väheste füüsiliste, sensoorsete või vaimsete võimete või väheste kogemuste ja teadmistega isi-

kud juhul, kui neid valvatakse või neid on juhendatud masinat ohutult kasutama ning nad saavad aru sellega kaasnevatest ohtudest.

- Kui masinatei kasutada või enne puhastustööde tegemist võtke toitejuhe pistikust välja.



Selle sümboliga märgitud pinnad lähevad kasutamisel kuumaks (sümbol on ainult teatud mudelitel).

## 2. OHUTUSJUHISED

### 2.1 Paigaldamine



#### HOIATUS!

Seda masinat tohib paigaldada ainult kvalifitseeritud personal.

Lugege need juhised enne masina kasutamist tähelepanelikult läbi.

- Hoidke need juhised korralikult alles
- Nende juhiste eiramine võib põhjustada põletusi ja kahjustada masinat.
- Ärge puudutage masinat märgade kätega.
- Ärge puudutage pistikut märgade kätega.
- Veenduge, et toitepistikule oleks alati võimalik hõlpsasti ligi pääseda, nii saate vajaduse korral juhtme välja tõmmata.
- Pistikut pesast välja võttes tõmmake üksnes pistikust. Kasutage sobivat pistikupesa.
- Mitte tõmmata juhtmest, sest see võib kahjustada saada.
- Aparaaadi vooluvõrgust täielikult eemaldamiseks vajutage aparaaди küljel asuv pealülitit (A10) asendisse 0.
- Ärge püüdke aparaaди rikete korral ise parandada.
- Lülitage aparaaд pealülitist (A10) välja, tõmmake pistik pesast välja ja võtke ühendust teenindusega.

Hoidke pakkematerjal (kilekotid, vahtpolüstüreen) lastele kättesaamatus kohas.

- Paigaldage masin vastavalt juhendis toodud juhistele tagamaks, et selle paigalduskohast väljavõtmisel ei saaks midagi lekkida.

- Masin on varustatud jahutusventilaatoriga. See hakkab tööle iga kord, kui masinast lastakse kohvi, auru või kuuma vett. Mõne minuti pärast lülitub ventilaator automaatselt välja.

#### Paigaldamiseks või asendamiseks sobivad kaablite tüübid:

H05 VV-F, H05 V2V2-F (T90)

Kaabli läbilõike kohta teabe saamiseks vaadake andmesildil näidatud koguvõimsust. Teavet saate ka tabelist:

Koguvõimsus (W)	Kaabli läbilõige (mm <sup>2</sup> )
maksimaalselt 2300	3 x 1

Maandusjuhe (roheline/kollane juhe) peab olema 2 cm pikem kui faasi- ja nulljuhtmed (sinine ja pruun juhe).

### 2.2 Elektriühendus



#### HOIATUS!

Tulekahju ja elektrilöögi oht.

- Kontrollige, kas toitepinge vastab väärtusele, mis on kirjas masina küljel asuval andmesildil. Ühendage masin nõuetekohaselt paigaldatud ja maandatud pessa, mille voolutugevus on vähemalt 10 A. Kui pistikupesa ja masina pistik kokku ei sobi, tuleb lasta pesa kvalifitseeritud tehnikul sobiva vastu välja vahetada.

Ohutust käsitlevate direktiivide kohaselt tuleb paigaldamise ajal kasutada vähemalt 3 mm kontaktivahega omnipolaarset lülilit.

Ärge kasutage harupesasid ega pikendusjuhtmeid.

- Lahklülilitid peavad toitevõrkudes olema olema ja vastama riiklikele paigalduseeskirjadele.

## 2.3 Masina kasutamine



### HOIATUS!

Vigastuste, põletuste ja elektrilöögi või plahvatuse oht.

- Kasutamise ajal tekitab masin kuuma vett ja auru.  
Vaadake ette, et te ei puutuks veepritsmete ega tulise auruga kokku. Kasutage nuppe ja käepidemeid.
- Ärge puudutage kohvimasinat, kui see on oma korpuse seest väljas.  
Ärge asetage kohvimasina peale esemeid, mis sisaldavad vedelikke, tuleohtlikke või söövitavaid materjale. Kohvi valmistamiseks vajalike vahendite (nt mõõtelusika) jaoks kasutage selleks mõeldud alust.  
Ärge asetage masina peale ebastabiilseid esemeid ega suuri esemeid, mis võivad selle liikumist takistada.  
Ärge lubage lastel ega lemmikloomadel masina läheduses peatuda ega viibida, kui masin on korpusest välja tõstetud.  
Masin ei tohi kasutamise ajal olla korpusest väljas.  
Ärge jätke masinat korpusest välja, kui see pole vajalik.
- Ärge kasutage masinat, kui see on korpusest eemaldatud. Enne väljavõtmist veenduge, et masin oleks välja lülitatud.  
Ainus erand on kohviveski, mille jahvatuse reguleerimisel tuleb masin oma kohalt välja võtta (vt peatükki "Jahvatuse reguleerimine").
- Kasutage ainult originaalvaruosi ja -tarvikuid või neid, mida tootja on soovitanud.
- See masin on mõeldud kohvi ja kuumade jookide valmistamiseks.  
Kõik muud kasutusviisid on väärad.  
Masin ei sobi äriliseks kasutuseks.  
Tootja ei vastuta kahjude eest, mis tulenevad masina valest kasutusest.

Selle masina võib paigaldada sisseehitatud praeahju kohale, kui ahjul on tagaosas jahutusventilaator (mikrolaineahju maksimaalne võimsus: 3 kW).

- Tootja ei vastuta kahjude eest, mis tekivad nende kasutusjuhiste eiramise tõttu.

## 2.4 Hooldus ja puhastamine



### HOIATUS!

Vigastuste, tulekahju või masina kahjustamise oht.

- Enne hooldustoiminguid lülitage masin välja ja eemaldage pistik pistikupesast.
- Veenduge, et masin on maha jahtunud. On oht, et klaaspaneelid võivad puruneda.
- Kui luugi klaaspaneelid saavad kahjustada, vahetage need kohe välja.  
Võtke ühendust volitatud teeninduskeskusega.
- Olge masina luugi eemaldamisel ettevaatlik. Uks on raske!
- Puhastage masinat regulaarselt, et vältida pinnamaterjali kahjustusi.
- Puhastage masinat pehme niiske lapiga. Kasutage ainult neutraalseid pesuaineid. Ärge kasutage abrasiivseid tooteid, abrasiivseid puhastuslappe, lahusteid ega metallesemeid.
- Kui kasutate ahjupihuseid, järgige selle pakendil olevaid ohutusjuhiseid.

## 2.5 Abi

- Masina parandamiseks võtke ühendust volitatud teeninduskeskusega.
- Kasutage ainult originaalvaruosi.

## 2.6 Kasutuselt kõrvaldamine



### HOIATUS!

Vigastus- või lämbumisoht.

- Eraldage masin vooluvõrgust.
- Lõigake toitejuhe seadme lähedalt läbi ja kõrvaldage see nõuetekohaselt.
- Eemaldage ukse riiv, et vältida laste või lemmikloomade masinasse kinni jäämist.

## 3. TOOTE KIRJELDUS

### 3.1 Üldine ülevaade

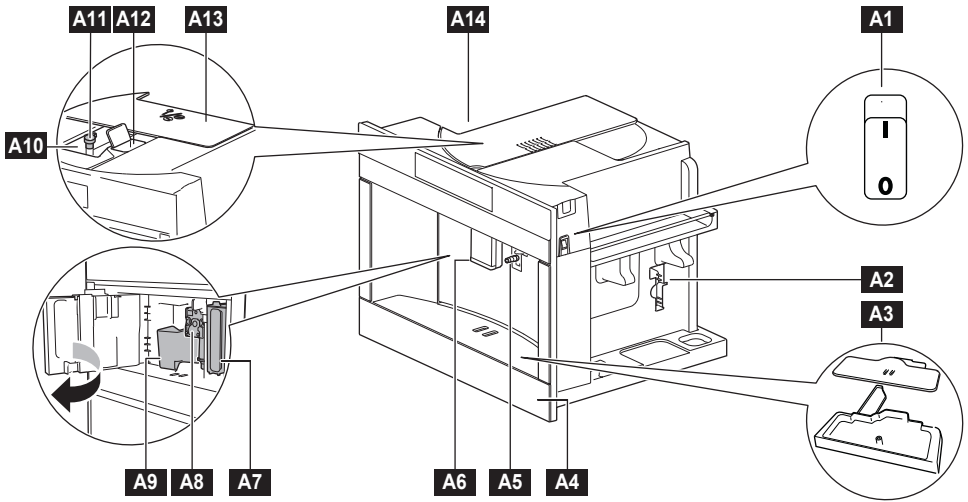

**A1** Pealüli

**A2** Tarvikualus (vasak/parem)

**A3** Tilkumisalus

**A4** Tilkumisaluse kate

**A5** Kuuma vee/auru otsak

**A6** Kohvitila (muudetava kõrgusega)

**A7** Eemaldatav veepaak

**A8** Valmistusseade

**A9** Kohvipaksumahuti

**A10** Kohviubade mahuti

**A11** Jahvatusastme reguleerimise nupp

**A12** Jahvatatud kohvi lehter

**A13** Pööratav kaas

**A14** Soojendusega tassiala (vasakul)

Keskmine temperatuur 35 °C, kui tassi soojendamise funktsioon on sisse lülitatud ja automaatne väljalülitus on vähemalt 2 tunni pärast

### 3.2 Tarvikud

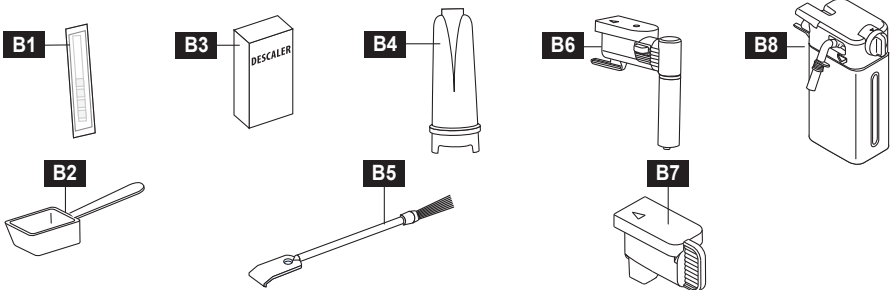

**B1** Testriba "Total Hardness Test"

**B2** Jahvatatud kohvi mõõtelusikas  
Katlakivieemaldi \*

**B4** Veepuhendusfilter \*

**B3**

**B5** Puhastuspintsel

**B6** Kuuma vee- ja auru tila

**B7** Otsakukate

**B8** Piimamahuti

(\*) Saadaval ainult mõne mudeliga

## 4. JUHTPANEEL

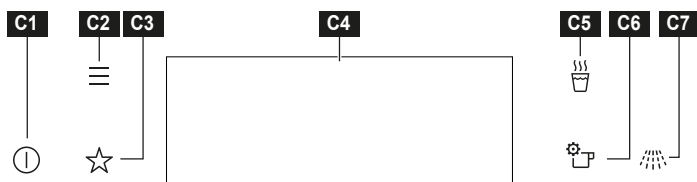

Nupud	Funktsioon	Kirjeldus
<b>C1</b>	Toitenupp ON/OFF	Masina sisse- ja väljalülitamine. Kütteelementide väljalülitamiseks vajutage ja hoidke nuppu all (3 sekundit).
<b>C2</b>	MENÜÜ	Funktsioonide loend (puhastamine, lemmikud, valikud, seaded).
<b>C3</b>	LEMMIKUD	Lemmikseadete loend.
<b>C4</b>	EKRAAN	Näitab kohvimasina praeguseid seadistusi
<b>C5</b>	KUUM VESI	Joogi valmistamiseks kuuma veega
<b>C6</b>	VALIKUD JOOGID	Joogivalikute (aroom, suurus, tassid, piim) ja funktsionide (Salvesta valikud vaikeseadena, Salvesta lemmikuna, Lähtesta valikud, Eemalda lemmik) määramiseks. Aroom: väga mahe, mahe, tavaline, tugev, väga tugev, jahvatatud Suurus: väike, keskmine, suur, väga suur Tassid: 1 tass, 2 tassi piim: 10% kuni 90%
<b>C7</b>	LOPUTUS	Masina puhastamiseks ja soojendamiseks



**Vajutage** Puudutage pinda sõrmega.



**Liigutage sõrmega** Libistage sõrmega üle pinna.

## 5. ENNE ESIMEST KASUTAMIST

### HOIATUS!

Vaadake ohutuse peatükke.

- Enne esimest kasutamist puhastage masin

Vaadake peatükki "Hooldus ja puhastamine".

- Masina ühendamine

Ühendage masin vooluvõrku ja lülitage pealüliti sisse. **A1**

- Seadistamine ja loputamine

Järgige ekraanil kuvatavaid juhiseid.

## 6. IGAPÄEVANE KASUTAMINE

### ⚠ HOIATUS!

Vaadake ohutuse peatükke.

### OLULINE MÄRKUS ENERGIATARBIMISE KOHTA

Energiatarbimisele seatud nõuete täitmiseks on masin tehases seadistatud nii, et see jääb 30 minutiks olekusse KASUTUSVALMIS.

Selle aja jooksul on kütteelemendid sisse lülitatud ja masin on kasutusvalmis.

MENÜÜS saate määrata lühema aja funktsiooni "Soojas hoidmine" (Kasutusvalmis) jaoks.











Kui masin on sisse lülitatud ja pole kasutusvalmis olekus, teeb see automaatset eelsoojendus- ja oputustsükli, mida ei saa katkestada. Masin on kasutusvalmis alles pärast selle tsükli lõpetamist.

Iga joogi valmistamist saab kohandada, vajutades nuppu  Joogivalikud, ja salvestada lemmikuna või vaikevalikuna; see funktsioon võimaldab kasutajal salvestada praegused seadistused.

Juhtpaneeli nupp  Lemmikud võimaldab kasutajal lemmikjoogi valmistada.

### 6.1 Soovitud joogi salvestamine

Nupud	Joogid
	Ristretto
	Espresso
	Espresso lungo
	Long Coffee
	Americano

Nupud	Joogid
	Espresso Macchiato
	Macchiato
	Cappuccino
	Cappuccino+
	Latte Macchiato
	Flat White
	Caffelatte
	Latte
	Kuum vesi
	Aur
	Jug

## 6.2 Kohvi valmistamine

### ⚠ HOIATUS!

Ärge kasutage tooreid, karamelliseeritud või magustatud kohviube, sest need võivad masinasse kinni jääda ja muuta selle kasutuskõlbmatuks.

1. Asetage tass (või kaks tassi) kohvitila alla **A6**.
2. Tõmmake kohvitila allapoole nii, et see oleks tassile võimalikul lähedal. Nii jääb kohv vahusem;
3. Valige soovitud kohv: Ristretto, Espresso, Espresso lungo, Caffè lungo, Americano.



4. Vajutades joogivalikute nuppu , saab kohandada aroomi, kohvi kogust ja tasside arvu.
5. Icooniga saab kiiresti muuta tasside arvu ühelt kahele.
6. Jookide väljastamise alustamiseks vajutage nuppu START.

## 6.3 Jahvatuse reguleerimine

### ⚠ TÄHELEPANU

Valige väga tugeva aroomiga kohvijook ja keerake jahvatamise ajal jahvatuse reguleerimise nuppu (pöörake tähelepanu jahvatushäälele).

### Nupu asend

### Soovitused...

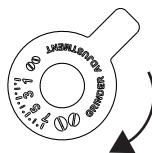

Keerake päripäeva (suur number / jämedam jahvatus), et kohvihaht oleks vähem tihe. Keerake jahvatamise ajal aeglaselt ühe astme võrra edasi (pöörake tähelepanu jahvatamishäälele).



Tihedama vahu saamiseks keerake vastupäeva (väiksem number / peenem jahvatus). Keerake jahvatamise ajal aeglaselt ühe astme võrra edasi (pöörake tähelepanu jahvatamishäälele).

Kui ekraanile ilmub teade “LIIGA PEEN JAHVATUS” ja kohvi ei valmistata, keerake nuppu ühe või kahe astme võrra päripäeva. Enne kui muudatus jõustub, võib osutada vajalikuks valmistada vähemalt kaks jooki.

## 6.4 Jahvatatud kohv

1. Lisage jahvatatud kohv alles siis, kui masin on sisse lülitatud.

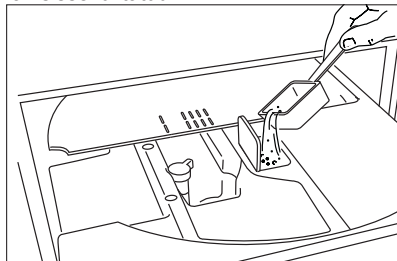

2. Vajutage nuppu Joogivalikud, valige “Jahvatatud” ja vajutage nuppu OK.
3. Vajutage ikooni START. Joogi valmistamine algab.



## 6.5 Piimajookide automaatne valmistamine

1. Eemaldage kuuma vee/auru tila **B6** ;
2. Täitke piimaanum **B8** piisava koguse piimaga, mis ei ületa anumale märgitud maksimaalset taset.
3. Lükake piimaanum **B8** **A5** auruotsakusse, kuni kuulete helisignaali.
4. Asetage tass kohvitila alla.
5. Valige soovitud piimajook: Espresso macchiato, Macchiato, Cappuccino,

Cappuccino+, Latte macchiato, Flat white, Caffelatte, piim.

6. Vajutage nuppu START. Joogi valmistamine algab.

Piimavahu koguse reguleerimiseks keerake piimaanuma kaanel olevat vahu reguleerimise nuppu:

Nupu asend	Soovitused...
 Ilma vahuta	Caffelatte / Kuum piim
 Min vahtu	Latte Macchiato
 Max vahtu	Cappuccino / Latte (vahustatud piim)

## 6.6 Piimajookide valmistamine aurutoruga.

1. Sisestage aurutoru **B6** auruotsakusse **A5** ja valige ekraanilt funktsioon AUR.
2. Väljastamise alustamiseks vajutage nuppu START.

## 6.7 Automaatne käivitamine

Võimalik on seadistada automaatne käivitus-aeg, et masin oleks kindlal kellaajal (näiteks hommikul) kasutusvalmis ja saaks kohe kohvi valmistada. Menüüs on võimalik määrata endale sobiv aeg.

Selle seadistamiseks peab masinal olema seadistatud õige kella-aeg.

## 6.8 Kasutusvalmis (soojas hoidmine)

Masinat saab programmeerida nii, et see jääks kasutusvalmis olekusse 15 minutist 3 tunnini. Menüüs on võimalik määrata soovitud ajavahe-mik.

Selle aja jooksul on masin alati kasutusvalmis ja kütteelemendid töös.

Tootja määratud aeg on 30 minutit.

## 7. HOOLDUS JA PUHASTAMINE

### ⚠ HOIATUS!

Vaadake ohutuse peatükke.



### Kohvimasina puhastamine

Kohvimasina puhastamiseks valige “Menüü”, “Puhastus”, “Puhastusjuhised” ja lõpuks “Masina puhastamine”. Järgige ekraanil kuvatavaid juhiseid. Järgmisi masina osi tuleb regulaarselt puhastada ja kuivada lasta: jahvatatud kohvi anum, tilkumisalus, veepaak ja kohvitiilad. Kasutage pehmet lappi, sooja vett ja õrna pesuainet. Ühtegi neist masinaosadest ei saa pesta nõudepesumasinas. Ärge kasutage masina puhastamiseks lahusteid, abrasiivseid puhastusvahendeid ega alkoholi. Kontrollige regulaarselt, et jahvatatud kohvi lehter poleks blokeerunud. Vajaduse korral eemaldage kohvijäägid kaasasoleva harjaga.



### Valmistusseade

Valmistusseadme **A8** saab eemaldada ainult siis, kui masin on välja lülitatud (ja mitte kasutusvalmis olekus), vajutades ON/OFF-nuppu 3 sekundit (Ⓛ). Vajutage kahte värvilist vabastusnuppu sissepoole ja tõmmake samal ajal valmistusseadet väljapoole. Ärge kasutage valmistusseadme puhastamiseks puhastusaineid. Kolvi sisemust on töödeldud määrdega, mille puhastusvahend võib eemaldada. Asetage valmistusseade umbes 5 minutiks vette, seejärel loputage. **ÄRGE PESKE VALMISTUSSEADET NÕUDEPESUMASINAS.**



### Loputus

Kui masinat ei kasutata üle 3/4 päeva, on tungivalt soovitatav see enne uuesti kasutamist sisse lülitada ja teha 2–3 loputustsüklit, vajutades nupule

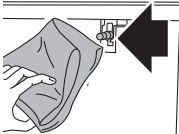

### Kuuma vee ja auru otsak

Iga kord pärast piima valmistamist pühkige kuuma vee/auru otsakut **A5** puhta lapiga, et eemaldada tihenditelt piimajäägid.

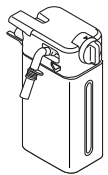

### Piimamahuti

Piimamahuti **B8** puhastamiseks valige “Menüü”, “Puhastus”, “Puhastusjuhised” ja seejärel “Piimamahuti puhastamine”. Järgige ekraanil kuvatavaid juhiseid.

komponendid

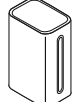

nõudepesumasin



Pöörake erilist tähelepanu, et avadesse ja regulaatori otsal asuvasse soonde ei jääks piimajääke. Vajaduse korral puhastage soon hambaorgiga.



komponendid

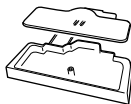

nõudepesumasin



### Tilkumisalus ja kohvipaksuanum

## 8. KATLAKIVI EEMALDAMINE

Masin oskab ise tuvastada, millal on aeg katlakivieemaldus läbi viia.

Katlakivi eemaldamise protseduur käib järgmiselt:

1. Eemaldage veepehmendusfilter **B4** vee-paagist **A7**.
2. Valige "Menüü" ja "Puhastus".
3. Valige "Katlakivieemaldus" ja järgige ekraanil kuvatavaid juhiseid.

Katlakivieemaldamise tsüklit ei saa tühistada, vaid ajutiselt katkestada, vajutades nuppu STOPP.

Kasutage ainult tootja volitatud katlakivieemaldit:

ELECTROLUX veebipood:  
[www.electrolux.com/shop](http://www.electrolux.com/shop)  
kood **9029798718 M3BICD200**

## 9. VEE KAREDUSE MÄÄRAMINE

Tehase seadistustes on vee kareduseks määratud 4. tase. Soovi korral saab masina seadistamise aluseks võtta vee tegeliku kareduse, sellisel juhul võib masin katlakivi eemaldamist nõuda harvem.

### 9.1 Vee kareduse mõõtmine

1. Võtke testriba "Total hardness test" **B1** (sisaldub kiirjuhises) pakendist välja.
2. Kastke riba üheks sekundiks üleni veega täidetud klaasi.
3. Võtke riba välja ja raputage seda pisut. Umbes ühe minuti pärast ilmub ribale olenevalt vee karedusest 1 kuni 4 punast ruutu. Iga ruut vastab ühele tasemele.

### 9.2 Vee kareduse määramine

1. Valige "Menüü" ja "Seaded".
2. Valige "Seadistamine" ja "Vee karedus" ning määrake soovitud tase vahemikus 1 kuni 4 (tase 1 = pehme vesi; tase 4 = väga kare vesi).

Nüüd on masin vastavalt vee karedusele ümber seadistatud.

## 10. VEEPEHMENDUSFILTER

Mõne mudeliga on kaasas veepehmendusfilter **B4**. Kui teie mudelil seda pole, soovitame filtri teeninduskeskusest tellida. Filtri kasutusaeg on umbes kaks kuud, kui masina kasutussagedus on keskmine. Kui masin jäetakse seisma nii, et filter on sees, on kasutusaeg maksimaalselt 3 nädalat.

### 10.1 Filtri paigaldamine

1. Eemaldage filter pakendist.
2. Valige "Menüü" ja "Puhastus".
3. Valige "Veefilter", seejärel "Paigalda/ asenda" ja järgige ekraanil kuvatavaid juhiseid.

### 10.2 Filtri eemaldamine

1. Valige "Menüü" ja "Puhastus".
2. Valige "Veefilter" ja seejärel "Eemalda (kui on paigaldatud)" ja järgige ekraanil kuvatavaid juhiseid.

Kasutage ainult tootja heakskiidetud veefiltrit: ELECTROLUX veebipood:  
[www.electrolux.com/shop](http://www.electrolux.com/shop)  
kood **9029798726 M3BICF200**

## 11. TEHNILISED ANDMED

Pinge: 220–240 V~ 50–60 Hz max 10 A  
Kasutatav võimsus: 1350 W  
Rõhk: 15 bar  
Veepaagi maht: 2,5 liitrit  
Suurus: L x K x P: 594 x 454 x 412 mm  
Mass: 20 kg



See masin vastab EÜ määrulesele 1935/2004 toiduga kokkupuutumiseks ettenähtud materjalide ja esemete kohta.



Masinat ei tohi kõrvaldada nagu kodumasinat, vaid see tuleb viia volitatud jäätmesorteerimis- või taaskasutuskeskusesse.

## 12. EKRAANILE KUVATAVAD TEATED

Ekraanile kuvatav teade	Võimalik põhjus	Lahendus
TÜHJENDA K.PAKSUMAHUTI	Kohvipaksumahuti on täis.	Tühjendage kohvipaksumahuti, puhastage see ja pange tagasi. TÄHTIS: mahuti ei pruugi olla täis. See on tavalise puhastamise meeldetuletus, mis aitab vältida hallituse teket.
SISESTA K.PAKSUMAHUTI	Kohvipaksumahuti ei ole õigesti paigaldatud.	Pärast puhastamist sisestage kohvipaksumahuti õigesti.
LISA JAHVATATUD KOHV	Jahvatatud kohvi funktsioon on valitud, kuid jahvatatud kohvi pole lehrisse valatud.  Jahvatatud kohvi lehter on ummistunud.	Valage jahvatatud kohv lehrisse ja korrake joogi valmistamist  Tühjendage lehter harjaga.
LIIGA PEEN JAHVATUS. REGULEERIGE JAHVATUST, KEERATES NUPPU PÄRIPÄEVA	Jahvatus on liiga peen, seepärast väljub kohv masinast liiga aeglaselt või ei välju üldse.	Tehke uus jook, keerates jahvati töö ajal jahvatus reguleerimise nuppu ühe nõksu võrra päripäeva number 7 poole. Kui pärast vähemalt kahe kohvi valmistamist tuleb kohvi endiselt liiga aeglaselt, korrake reguleerimist, keerates jahvatus reguleerimise nuppu veel ühe astme võrra, kuni kohvi tuleb parajalt. Kui probleem püsib, veenduge, et veepaak on täielikult oma kohal.
	Kui kasutusel on veepuhendusfilter, võib vooluringi tekkida õhumull, mis takistab veevarustust.	Pange masina külge kuuma vee ja auru tila ja laske pisut vett välja, kuni veevool ühtlustub.
LIIGA PALJU KOHVIPULBRIT. VALIGE LAHJEM KOHV VÕI VÄHENDAGE KOHVIPULBRI KOGUST.	Kasutatud on liiga palju kohvi.	Valige lahjem kohv või vähendage kohvipulbri kogust (max 1 mõtetelusikatäis).
SISESTA VALMISTUSSEADE	Valmistusseade ei ole õigesti paigaldatud	Pärast puhastamist sisestage valmistusseade õigesti.
EEMALDAGE MASINAST KATLAKIVI	Masinast tuleb eemaldada katlakivi.	Järgige ekraanil kuvatavaid juhiseid ja toiminguid

Ekraanile kuvatav teade	Võimalik põhjus	Lahendus
EEMALDAGE MASINAST KATLAKIVI. VALMISTADA SAAB VEEL ## JOOKI.	Masinast tuleb eemaldada katlakivi.	Katlakivi eemaldamiseks vajutage katlakivi eemaldamise nuppu. Järgige ekraanil kuvatavaid juhiseid ja toiminguid.
VAHETA VEEFILTER VÄLJA	Veepehmendusfiltri kasutusiga on läbi.	Filtri vahetamiseks või eemaldamiseks järgige ekraanil kuvatavaid juhiseid. Järgige jaotise "Veepehmendusfilter" juhiseid.
ÜLDINE HÄIRE: VAATA KASUTUS- JUHENDIT	Masina sisemus on määrdunud.	Puhastage masina sisemus põhjalikult, nagu on kirjeldatud jaotises "Puhastamine". Kui masin kuvab seda teadet ka pärast puhastamist, siis pöörduge teenindusse.
HOIA PIIMAANUMAT KÜLMIKUS	Piimaanum on masinasse pandud üle 20 minuti tagasi	Eemaldage piimaanum masinast ja asetage see külmkappi.
PAIGALDA PIIMAANUMALE TILA	Esimene piimajoogi taotlus	Järgige ekraanil kuvatavaid juhiseid

## 13. PROBLEEMID JA NENDE LAHENDAMINE

Probleem	Võimalik põhjus	Lahendus
Kohv ei ole kuum.	Kohvi temperatuur on seadistatud madalaks.	Suurendage menüüs kohvi temperatuuri.
	Tasse ei ole eelsoojendatud.	Kuumutage tasse kuuma veega, kasutades selleks ekraanil olevat spetsiaalset nuppu <b>C5</b> . Visake vesi ära ja kuivatage ettevaatlikult tassid.
	Masin on maha jahtunud, sest viimast kohvi valmistamisest on juba tükk aega möödas.	Kuumutage tilasid, kasutades loputamiseks ekraanil olevat spetsiaalset nuppu <b>C7</b> .
	Masinast tuleb eemaldada katlakivi	Toimige, nagu kirjeldatud jaotises "Katlakivi eemaldamine". Järgmisena kontrollige vee karedust ("Vee kareduse mõõtmine") ja veenduge, et masina seadistus sobiks kohaliku vee karedusega ("Vee kareduse määramine").

Probleem	Võimalik põhjus	Lahendus
Kohv on liiga vedel või ei ole piisvalt vahune.	Kohv on liiga jämedalt jahvatatud.	Keerake jahvati töö ajal jahvatuse reguleerimise nuppu ühe nõksu võrra vastupäeva number 1 poole. Pöörake nuppu ühe nõksu kaupa, kuni kohv on soovitud konsistentsiga. Tulemust näeb alles pärast kahe kohvi valmistamist (jaotis "Jahvatuse reguleerimine").
	Kohv ei ole värske.	Kohvipakk on liiga kaua avatud olnud ja kohv on oma aroomi kaotanud.
	Kohv ei ole sobiv.	Kasutage espressomasinate jaoks mõeldud kohvi.
Kohv tuleb masinast liiga aeglaselt või tilkhaaval.	Kohv on liiga peenelt jahvatatud.	Keerake jahvati töö ajal jahvatuse reguleerimise nuppu ühe nõksu võrra vastupäeva number 7 poole. Pöörake nuppu ühe nõksu kaupa, kuni kohv on soovitud konsistentsiga. Tulemust näeb alles pärast kahe kohvi valmistamist (jaotis "Jahvatuse reguleerimine").
Ühest või kummaski tilast ei tule kohvi.	Kohvitiilad on blokeerunud.	Puhastage tiilad hambatikuga ja viige läbi loputusprotseduur.
Masin ei lülitu sisse	Pistik ei ole pesas.	Asetage pistik pesa.
	Pealüliti ei ole sisse lülitatud.	Vajutage pealüliti <b>A1</b> .
Valmistusseadet ei saa välja tõmmata	Masin ei ole õigesti välja lülitatud	Lülitage masin välja, vajutades 3 sekundit ON/OFF-nuppu  .
Masin nõuab pärast katlakivi eemaldamist kolmandat loputust	Kahe loputuse ajal ei olnud veepaak täidetud maksimumtasemeni	Järgige masina ekraanil kuvatavaid juhiseid, ent kõigepealt tühjendage vee ülevoolamise vältimiseks tilkumisalus.
Väljalasketorust ei tule piima	Piimaanuma kaas on määrdunud	Puhastage piimaanuma kaas
Piimas on suured mullid, piima pritsib väljalasketorust või vahtu on vähe	Piim ei ole küllalt külm või on liiga rasvane.	Kasutage külmakapi temperatuuril (5 °C) olevat väherasvast piima. Kui tulemus ei ole ikkagi rahuldav, katsetage teise tootja piimaga.
	Vahu reguleerimise nupp on vales asendis.	Reguleerige nuppu, järgides jaotise "Vahu koguse reguleerimine" juhiseid.
	Piimamahuti kaas või vahu reguleerimise nupp on määrdunud	Puhastage piimamahuti kaas ja vahu reguleerimise nupp, nagu on kirjeldatud jaotises "Piimamahuti puhastamine".
	Kuuma vee ja auru otsak on määrdunud	Puhastage tila, nagu kirjeldatud jaotises "Kuuma vee ja aurutila puhastamine".
Masin pole töös, kuid teeb müra või puhub välja väikseid aurupahvakuid	Masin on kasutuseks valmis või on äsja välja lülitatud ning alles kuumas aurustis tilgub pisut kondensatsioonivett	See on tavapärane. Et seda juhtuks vähem, tühjendage tilkumisalus.

**electrolux.com**

DEMORŽIIMI KOOD: 2.4.6.8

Demorežiimist väljumiseks valige "Seaded", "Abi" ja "Demorežiim ON/OFF".

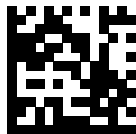

57132C7660\_03\_0523

